



UNIPOWER

150.12Q / 350.12Q / 600.12Q /
1000.12Q / 2000.12Q
300.12P / 600.12P / 1200.12P
150.24Q / 350.24Q / 600.24Q
1000.24Q / 2000.24Q

FR

EN

ES



IMPORTANT

FR Veuillez respecter impérativement les polarités lors du raccordement de votre convertisseur à votre batterie. L'inversion de polarité peut occasionner des dommages irréversibles à votre convertisseur, dommages non couverts par la garantie.



EN Please imperatively respect the polarities when connecting your inverter with your battery. A polarity inversion may damage irreversibly your inverter, these damages are not covered by the warranty.

ES Por favor respete imperativamente las polaridades cuando conecta su convertidor con su batería. La inversión de polaridad puede ocasionar daños irreversibles a su convertidor, daños no cubiertos por la garantía.

Suivez l'ordre de connexion suivant / Follow the connexion order / Siga el orden de conexión siguiente :

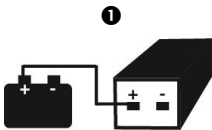

FR Raccordez le + de votre batterie au + du convertisseur

EN Connect the + of your battery with the + of the inverter

ES Conecte el + de su batería al + del convertidor

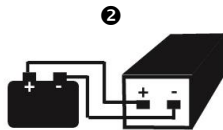

Raccordez le - de votre batterie au - du convertisseur

Connect the - of your battery with the - of the inverter

Conecte el - de su batería al - del convertidor

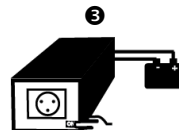

Positionnez l'interrupteur du convertisseur sur ON

Put the switch of the inverter ON

Coloque el interruptor del convertidor sobre ON

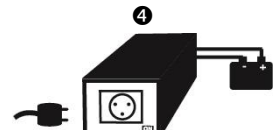

Raccordez votre appareil à alimenter sur la prise du convertisseur

Connect your device to supply on the plug of the inverter

Conecte su aparato que debe alimentar al enchufe del convertidor

Cher client, nous vous remercions pour votre achat d'un de nos produits Uniteck. Veuillez lire avec attention toutes les instructions avant d'utiliser le produit.

DESCRIPTION

Unipower est un convertisseur de courant

- 12V/230V pour les modèles 12V
- ou 24V/230V pour les modèles 24V.

Il transforme ainsi le courant continu (12V ou 24V selon les modèles) de votre batterie en courant alternatif 230V - 50 Hz.

Unipower se raccorde soit :

- sur la prise allume-cigare (pour modèle Unipower 150.12Q/150.24Q)
- ou directement sur la batterie (pour tous les modèles sauf Unipower 150.12Q/150.24Q)

La puissance continue maximum supportée est de :

- l'Unipower 150.12Q ou 150.24Q, 150 watts
- l'Unipower 350.12Q ou 350.24Q, 350 watts
- l'Unipower 600.12Q ou 600.24Q, 600 watts
- l'Unipower 1000.12Q ou 1000.24Q, 1000 watts
- l'Unipower 2000.12Q ou 2000.24Q, 2000 watts
- l'Unipower 300.12P, 300 watts
- l'Unipower 600.12P, 600 watts
- l'Unipower 1200.12P, 1200 watts

Unipower est refroidi au besoin par un ventilateur en fonction de la charge et de sa température de fonctionnement.

Unipower 150.12Q / 350.12Q / 600.12Q / 1000.12Q / 2000.12Q / 150.24Q / 350.24Q / 600.24Q / 1000.24Q / 2000.24Q

De technologie sinusoïdale carrée (Quasi Sinus), ils génèrent une onde alternative modifiée. Ils sont adaptés pour recharger la plupart des appareils électriques et électroniques tels que téléphones, appareils photos, ordinateurs portables ou systèmes d'éclairage

Unipower 300.12P / 600.12P / 1200.12P

De technologie Sinusoïdale Pure (Pure Sinus), ils délivrent une tension parfaitement stable de même qualité que le réseau électrique. Ils alimentent ainsi tous les appareils électroniques et électriques même les plus sensibles (néons, écran plasma, ordinateur fixe...).

INSTALLATION - FIXATION

- Unipower a été conçu pour une utilisation intérieure. 
- Utilisez l'Unipower dans une pièce bien ventilée, à l'abri de la pluie, de l'humidité, de la poussière et de la condensation.
- Pendant l'utilisation, le convertisseur peut chauffer, éloignez-le de toute matière inflammable.
- Pour assurer une bonne circulation d'air nécessaire au refroidissement du convertisseur, prévoyez un espace libre de 15 cm minimum tout autour du produit.

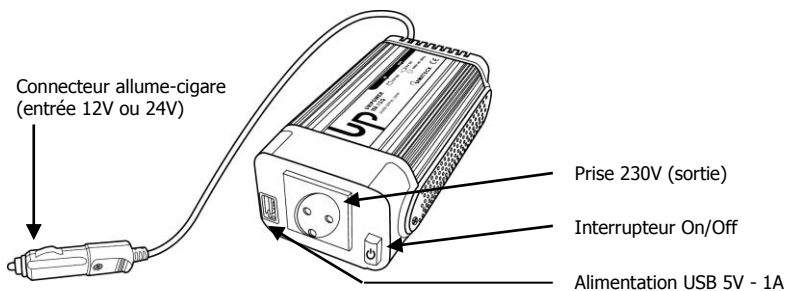
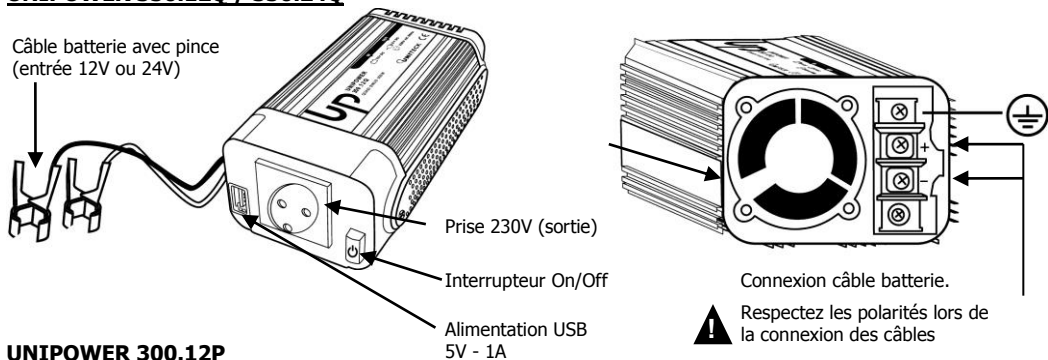
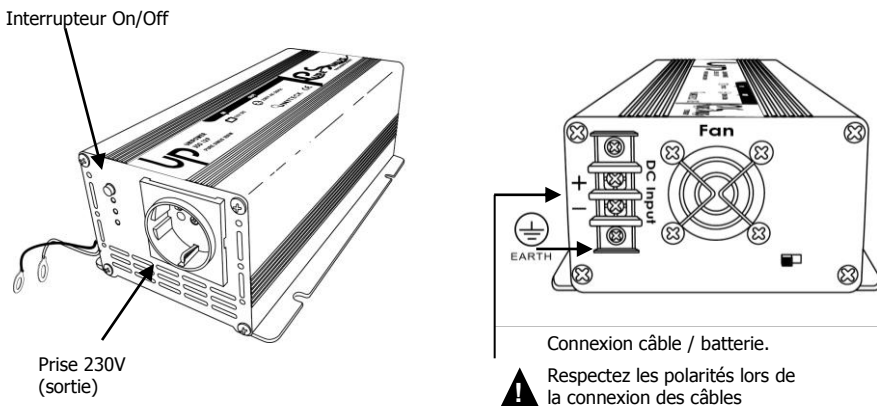
UNIPOWER 150.12Q / 150.24Q**UNIPOWER 350.12Q / 350.24Q****UNIPOWER 300.12P**

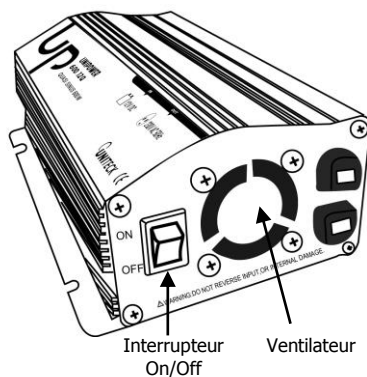
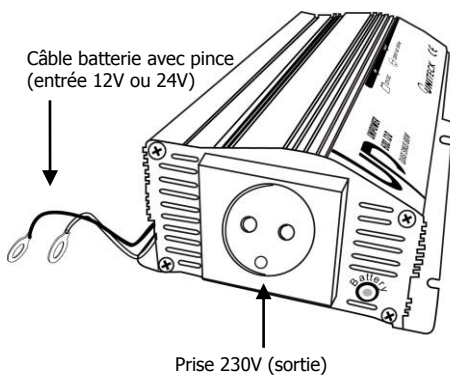
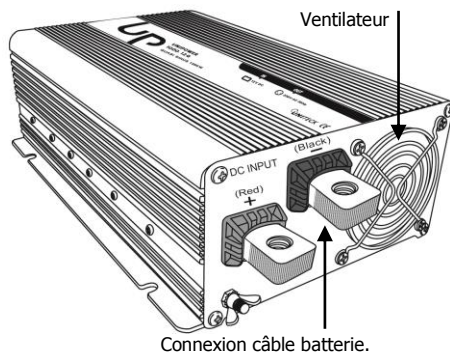
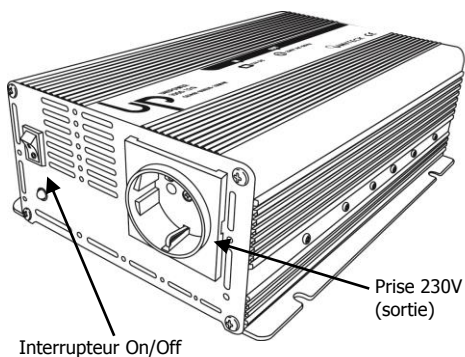
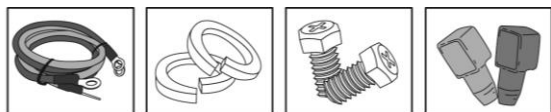
UNIPOWER 600.12Q / 600.24Q**UNIPOWER 1000.12Q / 1000.24Q 600.12P / 1200.12P**

Respectez les polarités lors de la connexion des câbles

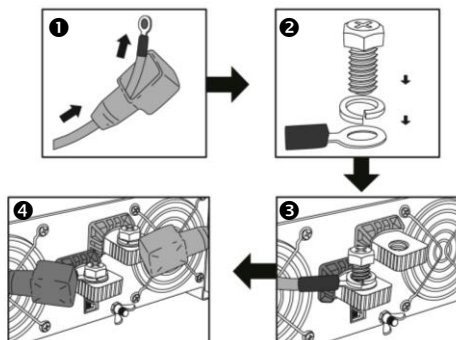

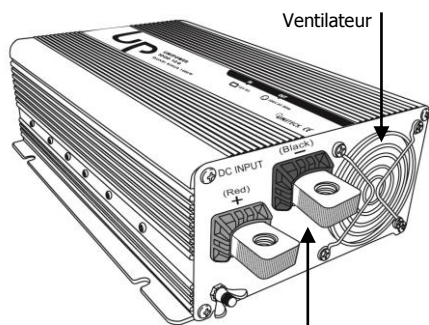
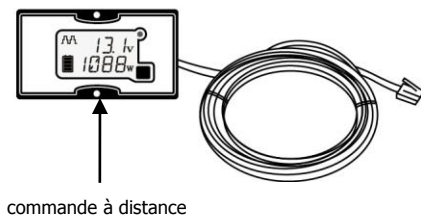
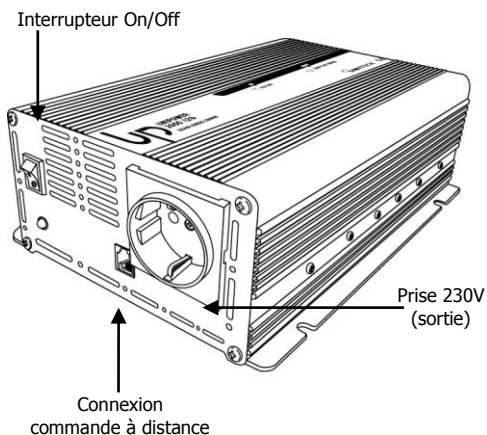



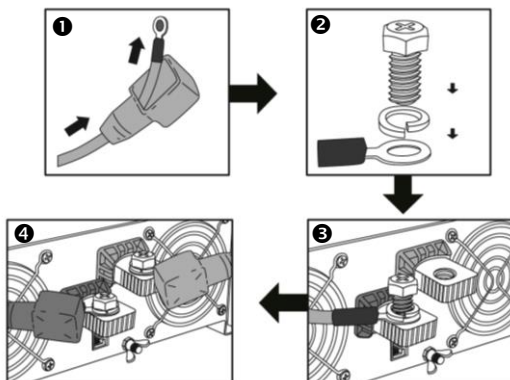











UNIPOWER 2000.12Q / 2000.24Q









Connexion câble batterie.
Respectez les polarités lors de la connexion des câbles



INSTALLATION - VÉRIFICATION AVANT TOUT RACCORDEMENT

Avant toute utilisation, il est important de vérifier la compatibilité de votre appareil avec votre Unipower. Le tableau ci-dessous liste les puissances et coefficients de démarrage des différents appareils électriques et électroniques ainsi que l'onde sinusoïdale la plus appropriée. En effet, lors de raccordement de certains appareils (p. ex. perceuse, réfrigérateur, etc.), la puissance au démarrage est souvent supérieure à celle indiquée sur la plaque signalétique. Si le convertisseur ne peut fournir le pic de puissance au démarrage, il se mettra en protection.

			Puissance mini	Puissance maxi	Coef.de démarrage	Convertisseur recommandé	
							
Éclairage	lumière		6W	100W	x 1	•	•
	Néons		20W	200W	x1,5		•
	Halogène		150W	500W	x 1,5		•
Électronique	Téléphone		20W	40W	x1	•	•
	Appareil photo		20W	40W	x1	•	•
	Radio		50W	100W	x1	•	•
	Ordinateur portable		40W	90W	x1	•	•
	Console de jeux		50W	150W	x1	•	•
	Télé cathodique		50W	200W	x 1		•
	Ecran LCD		90W	350W	x1	•	•
Électroménager	Grille pain		850W	1050W	x1	•	•
	Cafetière à filtre		700W	1200W	x1	•	•
	Pompe à eau		250W	2000W	x 3	•	•
	Réfrigérateur		50W	500W	x3/x5		•

		Puissance mini	Puissance maxi	Coef. de démarrage	Convertisseur recommandé	
					 Sinus modifié	 Pure sinus
Électroménager	Aspirateur 	700W	2000W	x2/x3	•	•
	Four électrique 	900W	2200W	x1	•	•
	Ventilateur 	50W	200W	3	•	•
	Sèche-cheveux 	500W	2200W	x 1	•	•
Bricolage	Meuleuse 	120W	400W	x2	•	•
	Perceuse 	550W	1100W	x 1,5	•	•
	Taille-Haie 	400W	800W	x 2	•	•



Attention

Ces valeurs sont données à titre indicatif et n'ont aucune valeur contractuelle. Pour plus de précisions, se référer aux valeurs communiquées par le fabricant de votre appareil à alimenter.

Si vous raccordez plusieurs appareils, veuillez additionner les puissances de vos appareils pour savoir si votre convertisseur est adapté pour les alimenter en même temps :

Exemple :

$$\begin{array}{ccccccc}
 \text{Fan icon} & + & \text{Smartphone icon} & + & \text{Radio icon} & + & \text{Laptop icon} \\
 200W & & 40W & & 100W & & 90W \\
 & & & & & & = 430W
 \end{array}$$

Ports USB 5V 1A (Unipower 150.12Q/150.24Q et 350.12Q/350.24Q uniquement) :

- Le port USB de l'Unipower sert uniquement à alimenter un appareil compatible. Il ne permet pas d'échanger des données.
- Ne pas brancher d'appareil excédant 1A, cela risquerait d'endommager le port USB.
- Se référer aux recommandations du constructeur de l'appareil à alimenter pour plus de précisions.

Câbles batterie/convertisseur

- Utiliser impérativement les câbles fournis avec votre convertisseur, en cas de non respect, le produit n'est pas couvert par la garantie.

INSTALLATION - RACCORDEMENTS

Avant tout raccordement bien vérifier que le convertisseur est positionné sur OFF.

- Unipower 150.12Q/150.24Q uniquement : raccordez votre convertisseur à votre batterie via la prise allume-cigare.
- Unipower 350.12Q/350.24Q uniquement : raccordez votre convertisseur directement sur votre batterie via les câbles pinces :
 - connecter le câble noir à la borne négative de la batterie (-),
 - connecter la pince rouge à la borne positive de la batterie (+).

Attention : Bien serrer les pinces/cosses, sinon risque de non alimentation, de surchauffe anormale du câble, d'endommagement de l'alimentation du convertisseur ou d'incendie.

- Pour tous les Unipower (sauf pour l'Unipower 150.12Q/150.24Q et 350.12Q/350.24Q) raccordez votre convertisseur directement sur votre batterie via les câbles œilletons avec des cosses batteries (non fournies)
 - connecter le câble noir à la borne négative de la batterie (-)
 - connecter la pince rouge à la borne positive de la batterie (+).

Attention : Bien serrer les pinces/cosses, sinon risque de non alimentation, de surchauffe anormale du câble, d'endommagement de l'alimentation du convertisseur ou d'incendie.

- Mettre l'Unipower sur la position ON. La LED s'allume dès que l'appareil est sous tension.
- Branchez l'appareil à alimenter sur l'Unipower soit via la prise 230V ou soit via le port USB 5V pour l'Unipower 150.12Q/150.24Q et 350.12Q/350.24Q (cf. partie branchement USB).
- Après utilisation du convertisseur :
 - déconnectez l'appareil à alimenter
 - positionnez l'interrupteur sur OFF
 - puis débranchez les pinces de la batterie ou le branchement allume-cigare.

Attention : Les parties métalliques peuvent être chaudes. Évitez de le saisir avec les mains ou de le placer à côté de produits inflammables.

Utilisation sur la batterie de démarrage du véhicule



Unipower peut être utilisé moteur allumé ou éteint.

Attention : Lors de la mise en route du moteur, déconnectez l'Unipower de la prise allume cigare.

Mise à la terre

Par mesure de sécurité, effectuez la mise à la terre de votre convertisseur Unipower.

COMMANDE A DISTANCE (UNIPOWER 2000.12 OU 2000.24 UNIQUEMENT)

Paramètres affichés

L'afficheur à distance vous indique les informations suivantes :

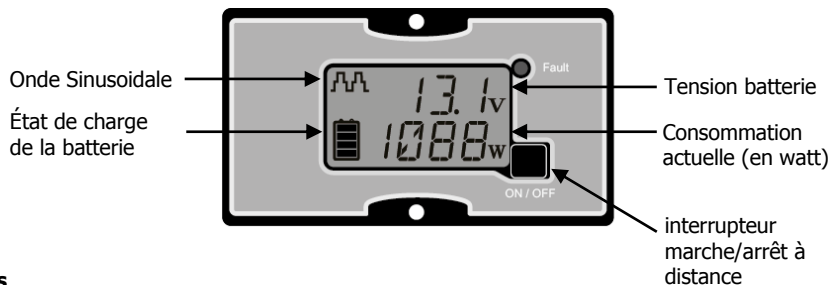

Anomalies



Protection batterie faible
(cf partie anomalies,
causes, remèdes)



Protection surtension batterie
(cf partie anomalies,
causes, remèdes)



Protection surconsommation ou court-circuits
(cf partie anomalies,
causes, remèdes)

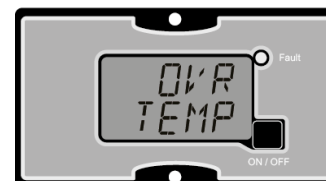

Protection thermique
(cf partie anomalies, causes, remèdes).

PROTECTIONS INTÉGRÉES

- Les Unipower sont équipés d'une protection thermique et d'une protection électrique contre les surcharges ainsi que d'une protection de sous-tension et de surtension.

Le convertisseur s'éteint :

- lorsque la température interne de l'onduleur est trop élevée
- lorsque la consommation des appareils raccordés dépasse la valeur de puissance nominale du convertisseur
- lorsque la tension batterie est trop faible ou trop élevée.

ANOMALIES, CAUSES, REMEDES

UNIPOWER 150.120 et 150.240

Message d'erreurs	Causes	Solutions
Le voyant bleu est allumé "Avertissement batterie faible"	Surconsommation ou batterie déchargée	Rechargez-la et/ou diminuez la consommation des appareils connectés avant que le convertisseur se mette en protection.
	Convertisseur 24V>230V : Batterie non adaptée (12V au lieu 24V)	Remplacez votre batterie 12V par une batterie 24V
L'appareil est éteint	Mauvaise connexion	Vérifiez la connexion allume-cigare.
	Problème prise allume-cigare du véhicule	Le fusible de la prise allume-cigare du véhicule a fondu (diagnostic : la prise ne délivre plus de courant et ne chauffe pas). Remplacez le fusible.
		Problème de connexion électrique dû à des poussières ou cendres dans la prise (diagnostic : la prise ne délivre plus de courant et chauffe). Nettoyez les prises à l'aide d'une brosse en plastique, sans métal pour ne pas faire de court-circuit.
	Problème prise allume-cigare du convertisseur	Le fusible situé dans la connexion allume-cigare est fondu. Remplacez le fusible situé dans la prise allume-cigare du convertisseur par un fusible de même calibre.
	Batterie déchargée	Rechargez votre batterie ou remplacez-la, si elle est défectueuse.
	Convertisseur 24V>230V : Batterie non adaptée (12V au lieu 24V)	Remplacer votre batterie 12V par une batterie 24V
	Protection thermique : la température interne du convertisseur dépasse les 45°C	Arrêtez le consommateur. Laissez le convertisseur refroidir et améliorez la ventilation.
	Surconsommation	Vérifiez que la puissance de l'appareil connecté soit compatible avec la puissance du convertisseur ou diminuez si possible la consommation des appareils connectés

ANOMALIES, CAUSES, REMEDES**UNIPOWER 150.120 et 150.240**

Message d'erreurs	Causes	Solutions
L'appareil est éteint	Court-circuit en sortie	Vérifiez les connexions de vos appareils à alimenter
	Surtension batterie	Vérifiez que la tension de la batterie connectée soit compatible avec le convertisseur. Si défectueuse, remplacez la batterie

ANOMALIES, CAUSES, REMEDES

UNIPOWER 350.12Q et 350.24Q

Message d'erreurs	Causes	Solutions
Alarme sonore courte	Court-circuit en sortie	Vérifiez les connexions de vos appareils à alimenter
	Surconsommation	Vérifiez que la puissance de l'appareil connecté soit compatible avec la puissance du convertisseur ou diminuez si possible la consommation des appareils connectés
Voyant bleu clignotant + Alarme sonore courte "Avertissement batterie faible"	Surconsommation ou batterie déchargée	Rechargez-la et/ou diminuez la consommation des appareils connectés avant que le convertisseur se mette en protection.
	Convertisseur 24V>230V : Batterie non adaptée (12V au lieu 24V)	Remplacez votre batterie 12V par une batterie 24V
Alarme sonore longue + Unipower ne délivre plus de courant	Surtension batterie	Vérifiez que la tension de la batterie connectée soit compatible avec le convertisseur. Remplacer la batterie si défectueuse.
	Batterie déchargée	Rechargez votre batterie ou remplacez-la, si elle est défectueuse.
	Convertisseur 24V>230V : Batterie non adaptée (12V au lieu 24V)	Remplacez votre batterie 12V par une batterie 24V
Voyant bleu clignotant	Avertissement surchauffe	Améliorez la ventilation, diminuez si possible la consommation des appareils connectés
Alarme sonore courte + Unipower ne délivre plus de courant	Protection thermique : la température interne du convertisseur dépasse les 45°C	Arrêtez le consommateur. Laissez le convertisseur refroidir et améliorez la ventilation.
Unipower est éteint	Mauvaise connexion	Contrôlez le branchement convertisseur/batterie.
	Le fusible situé sur le câble rouge est fondu.	Remplacez le fusible par un fusible de même calibre.

ANOMALIES, CAUSES, REMEDES

UNIPOWER 600.12Q et 600.24Q

Message d'erreurs	Causes	Solutions
3 Alarmes sonores courtes + Voyant orange clignotant	Court-circuit en sortie	Vérifiez les connexions de vos appareils à alimenter.
	Surconsommation	Vérifiez que la puissance de l'appareil connecté soit compatible avec la puissance du convertisseur ou diminuez si possible la consommation des appareils connectés
Alarme sonore longue + Voyant orange clignotant + Unipower ne délivre plus de courant	Surtension batterie	Vérifiez que la tension de la batterie connectée soit compatible avec le convertisseur. Si défectueuse, remplacez la batterie
Alarme sonore lente et courte + voyant vert clignotant " Avertissement batterie faible"	Batterie déchargée	Rechargez-la et/ou diminuez la consommation des appareils connectés avant que le convertisseur se mette en protection.
	Convertisseur 24V>230V : Batterie non adaptée (12V au lieu 24V)	Remplacez votre batterie 12V par une batterie 24V
Alarme sonore longue, + Voyant orange clignotant + Unipower ne délivre plus de courant	Batterie déchargée	Rechargez votre batterie ou remplacez-la, si elle est défectueuse.
	Convertisseur 24V>230V : Batterie non adaptée (12V au lieu 24V)	Remplacez votre batterie 12V par une batterie 24V
Voyant vert clignotant	Avertissement surchauffe	Améliorez la ventilation, diminuez si possible la consommation des appareils connectés
Unipower est éteint	Mauvaise connexion	Contrôlez le branchement convertisseur batterie.

ANOMALIES, CAUSES, REMEDES

UNIPOWER 1000.12Q / UNIPOWER 1000.24Q / UNIPOWER 600.12P / UNIPOWER 1200.12P

Message d'erreurs	Causes	Solutions
Alarme sonore	Batterie déchargée	Rechargez votre batterie ou remplacez-la, si elle est défectueuse.
	Convertisseur 24V>230V : Batterie non adaptée (12V au lieu 24V)	Remplacez votre batterie 12V par une batterie 24V
	Connexion batterie/convertisseur défectueuse	Vérifiez vos connexions (câbles, cosses, serrage...)
Unipower ne délivre pas de courant	Le convertisseur est éteint	rallumez le convertisseur.
	Problème connexion batterie	Vérifiez vos connexions batteries.
	Protection thermique : la température interne du convertisseur dépasse les 45°C	Arrêtez le consommateur. Laissez le convertisseur refroidir et améliorez la ventilation.
	Surconsommation	Rechargez votre batterie. Unipower redémarrera lorsque la tension batterie sera acceptable Remplacez la batterie, si nécessaire.
	Problème connexion convertisseur/appareils à alimenter	Vérifiez les connexions

ANOMALIES, CAUSES, REMEDES

UNIPOWER 2000.12Q/2000.24Q

Message d'erreurs	Causes	Solutions
Unipower ne délivre pas de courant	Batterie déchargée	Rechargez votre batterie ou remplacez-la, si elle est défectueuse.
+ Alarme sonore sur le convertisseur	Convertisseur 24V>230V : Batterie non adaptée (12V au lieu 24V)	Remplacez votre batterie 12V par une batterie 24V
+ L'afficheur déporté indique "Err Low"	Connexion batterie/convertisseur défectueuse	Vérifiez vos connexions (câbles, cosses, serrage...)
Unipower ne délivre pas de courant	Surtension batterie	Vérifiez que la tension de la batterie connectée soit compatible avec le convertisseur. Si défectueuse, remplacez la batterie
+ Alarme sonore sur le convertisseur		
+ L'afficheur déporté indique "Err high"		
Unipower ne délivre pas de courant	Surconsommation	Rechargez votre batterie. Unipower redémarrera lorsque la tension batterie sera acceptable Remplacez la batterie, si nécessaire.
+ Alarme sonore sur le convertisseur		
+ L'afficheur déporté indique "Over Load"		
Unipower ne délivre pas de courant	Protection thermique : la température interne du convertisseur dépasse les 45°C	Arrêtez le consommateur. Laissez le convertisseur refroidir et améliorez la ventilation.
+ Alarme sonore sur le convertisseur		
+ L'afficheur déporté indique "Over Temp"		

AVERTISSEMENTS ET CONSEILS

- Ne pas exposer le produit à une température supérieure à 60°C.
- Veuillez suivre les instructions de sécurité du fabricant de la batterie. En cas de doute, consultez votre revendeur ou installateur.
- Les batteries sont susceptibles de produire du Gaz inflammable. Évitez toutes flammes ou étincelles.
- Lors du maniement de la batterie, il y a un risque d'écoulement d'acide, protégez-vous.
- Ne jamais mettre en court-circuit le + et le - de la batterie ou des câbles. Risque d'explosion ou de feu.
- Maintenance: vérifiez le câblage et l'ensemble des branchements au moins une fois par an.
- Maintenance: Utilisez un chiffon sec pour nettoyer le convertisseur. Ne jamais le nettoyer à l'eau.
- Tous les travaux doivent être réalisés conformément aux règlements du pays en vigueur en matière d'électricité.
- Cet appareil n'est pas prévu pour être utilisé par des personnes (y compris les enfants) dont les capacités physiques, sensorielles ou mentales sont réduites ou des personnes dénuées d'expérience ou de connaissance sauf si elles ont pu bénéficier, par l'intermédiaire d'une personne responsable de leur sécurité, d'une surveillance ou d'instructions préalables concernant l'utilisation de l'appareil.

PICTOGRAMMES



Appareil conforme aux directives européennes



Attention ! Lire le manuel d'instruction avant utilisation

IP10

Protégé uniquement contre les corps solides supérieurs à 50 mm



Produit faisant l'objet d'une collecte sélective- Ne pas jeter dans une poubelle domestique.

SPÉCIFICATIONS TECHNIQUES

	Unipower 150.12Q	Unipower 150.24Q	Unipower 350.12Q	Unipower 350.24Q
SYSTÈME				
Conversion	12V DC / 230V AC	24V DC / 230V AC	12V DC / 230V AC	24V DC / 230V AC
Puissance nominale continue	150W	150W	350W	350W
Puissance Pic	300W	300W	700W	700W
Technologie		Quasi-sinus		
Auto consommation	0,2A	0,1A	0,25A	0,2A
Rendement maxi		87%		
Protection thermique		55°C/ +/-5°C		
Protection court-circuit		Par coupure		
Protection inversion de polarité		Fusible		
Température de fonctionnement		-15°C à 45°C		
Taux d'humidité (sans condensation)		90% max		
Température de stockage		-30°C à 70°C		
Indice de Protection		IP10		
ENTRÉE				
Plage d'entrée	9,5V-16V	20V-32V	9,5V-16V	20V-32V
Protection surtension	16V +/-0,5V	32V +/-1V	16V +/-0,5V	32V +/-1V
Protection batterie faible	9,5V +/- 0,5V	20V +/-1V	9,5V +/- 0,5V	20V +/-1V
SORTIE				
Tension de sortie		230V+/- 8%		
Fréquence		50Hz +/-3%		
Connexion de sortie	Allume cigare	Allume cigare	Câble pince	Câble pince
Protection surconsommation		Oui		
CARACTÉRISTIQUES MÉCANIQUES				
Dimensions	155x85x55	155x85x55	180x85x55	180x85x55
Poids sans accessoire	0,46 kg	0,46 kg	0,56 kg	0,56 kg
Poids avec accessoires	0,49 kg	0,49 kg	0,59 kg	0,59 kg

SPÉCIFICATIONS TECHNIQUES

	Unipower 600.12Q	Unipower 600.24Q
SYSTÈME		
Conversion	12V DC / 230V AC	24V DC / 230V AC
Puissance nominale continue		600W
Puissance Pic		1200W
Technologie		Quasi Sinus
Auto consommation	0,5A	0,3A
Rendement maxi		87%
Protection thermique		55°C/ +/-5°C
Protection cour-circuit		Par coupure
Protection inversion de polarité		Fusible
Température de fonctionnement		-15°C à 45°C
Taux d'humidité (sans condensation)		90%max
Température de stockage		-30°C à 70°C
Indice de Protection		IP10
ENTRÉE		
Plage d'entrée	9,5V-16V	20V-32V
Protection surtension	16V +/-0,5V	32V +/-1V
Protection batterie faible	10V +/- 0,5V	20V +/-1V
SORTIE		
Tension de sortie		230V+/- 8%
Fréquence		50Hz +/-3%
Connexion de sortie		Câble oeillet
Protection surconsommation		Oui
CARACTÉRISTIQUES MÉCANIQUES		
Dimensions		220x123x65
Poids sans accessoire		1,4 kg
Poids avec accessoires		1,8kg

SPÉCIFICATIONS TECHNIQUES

	Unipower 1000.12Q	Unipower 1000.24Q
SYSTÈME		
Conversion	12V DC / 230V AC	24V DC / 230V AC
Puissance nominale continue		1000W
Puissance Pic		2000W
Technologie		Quasi-sinus
Auto-consommation	0,6A	0,3A
Rendement maxi		87%
Protection thermique		55°C/ +/-5°C
Protection cour-circuit		Par coupure
Protection inversion de polarité		Fusible
Température de fonctionnement		-15°C à 45°C
Taux d'humidité (sans condensation)		90% max
Température de stockage		-30°C à 70°C
Indice de Protection		IP10
ENTRÉE		
Plage d'entrée	9,5V-16V	20V-32V
Protection surtension	16V +/-0,5V	32V +/-1V
Protection batterie faible	9,5V +/- 0,5V	20V +/-1V
SORTIE		
Tension de sortie		230V+/- 8%
Fréquence		50Hz +/-3%
Connexion de sortie		Câble oeillet
Protection surconsommation		Avec redémarrage automatique 2 x, puis s'éteint
CARACTÉRISTIQUES MÉCANIQUES		
Dimensions		195x179x82,5
Poids sans accessoire		2,4 kg
Poids avec accessoires		2,7 kg

SPÉCIFICATIONS TECHNIQUES

	Unipower 2000.12Q	Unipower 2000.24Q
SYSTÈME		
Conversion	12V DC / 230V AC	24V DC / 230V AC
Puissance nominale continue		2000W
Puissance Pic		4000W
Technologie		Quasi-sinus
Auto consommation	0,4A	0,2A
Rendement maxi		87%
Protection thermique		55°C/ +/-5°C
Protection cour-circuit		Par coupure
Protection inversion de polarité		Fusible
Température de fonctionnement		-15°C à 45°C
Taux d'humidité (sans condensation)		90% max
Température de stockage		-30°C à 70°C
Indice de Protection		IP10
ENTRÉE		
Plage d'entrée	9,5V-16V	20V-32V
Protection surtension	16V +/-0,5V	32V +/-1V
Protection batterie faible	9,5V +/- 0,5V	20V +/-1V
SORTIE		
Tension de sortie		230V+/- 8%
Fréquence		50Hz +/-3%
Connexion de sortie		Câble oeillet
Protection surconsommation		Avec redémarrage automatique 2 x, puis s'éteint
CARACTÉRISTIQUES MÉCANIQUES		
Dimensions		425 x 179 x 82,5
Poids sans accessoire		3,7 kg
Poids avec accessoires		4,3 kg

SPÉCIFICATIONS TECHNIQUES

	Unipower 300.12P	Unipower 600.12P	Unipower 1200.12Q
SYSTÈME			
Conversion	12V DC/230V AC	12V DC/230V AC	12V DC/230V AC
Puissance nominale continue	300W	600W	1200W
Puissance Pic	600W	1200W	2400W
Technologie	Pure Sinus	Pure Sinus	Pure Sinus
Auto consommation	0,3 A	0,9 A	1,1A
Rendement maxi	90%	90%	90%
Protection thermique		55°C/ +/-5°C	
Protection cour-circuit		Par Coupure	
Protection inversion de polarité		Fusible	
Température de fonctionnement		-15°C à 45°C	
Taux d'humidité (sans condensation)		90% max	
Température de stockage		-30°C à 70°C	
Indice de Protection		IP10	
ENTRÉE			
Plage d'entrée		9,5V-16V	
Protection surtension		16V +/-0,5V	
Protection batterie faible		9,5V +/- 0,5V	
SORTIE			
Tension de sortie		230V+/- 8%	
Fréquence		50Hz +/-3%	
Connexion de sortie		Câble oeillet	
Protection surconsommation		Avec redémarrage automatique 2 x, puis s'éteint	
CARACTÉRISTIQUES MÉCANIQUES			
Dimensions	260x129x82,5	195x179x82,5	435x179x82,5
Poids sans accessoire	2,0 kg	2,8 kg	4,4 kg
Poids avec accessoires	2,2 kg	3,0 kg	5 kg

DÉCLARATION DE CONFORMITÉ

La société UNITECK atteste que les convertisseurs 12V/230V décrits dans ce manuel :

UNIPOWER 150.12Q / UNIPOWER 150.24Q / UNIPOWER 350.12Q / UNIPOWER 350.24Q / UNIPOWER 600.12Q / UNIPOWER 600.24Q / UNIPOWER 1000.12Q / UNIPOWER 1000.24Q / UNIPOWER 2000.12Q / UNIPOWER 2000.24Q / UNIPOWER 600.12P / UNIPOWER 1200.12P

sont fabriqués conformément aux exigences européennes:

CEM (émission) :	EN 55022-class B
CEM (réception)	EN 55024, EN 61000-4-2, EN 61000-4-3, EN 61000-48
LVD (basse tension)	EN 60950-1

Date de marquage CE : janvier 2013.

01/01/2013

Société Uniteck

132 rue Pierre Simon Marquis de Laplace

34500 Béziers

Yoann Fourmond

Directeur Général



GARANTIE

La garantie couvre tout défaut ou vice de fabrication pendant 1 an, à compter de la date d'achat (pièces et main d'œuvre).

La garantie ne couvre pas :

- l'usure normale des pièces (Ex. : câbles, etc.).
- les erreurs de tension d'entrée, inversions de polarité, incidents dus à un mauvais usage, chute, démontage ou toute autre avarie due au transport.

En cas de panne, retournez l'appareil à votre distributeur, en y joignant :

- un justificatif d'achat daté (ticket de sortie de caisse, facture....)
- une note explicative de la panne.

Attention : notre SAV n'accepte pas les retours en port dû.

Après la garantie, notre SAV assure les réparations après acceptation d'un devis.

Contact SAV :

Uniteck-132 rue Pierre Simon Marquis de Laplace

34500 Béziers

Mail: sav@uniteck.fr

Fax: +33 (0)4 88 04 72 20

Dear customers, thank you very much for purchasing one of our Uniteck products. Please read carefully and thoroughly all the instructions before using the product.

DESCRIPTION

Unipower is a current inverter
 - 12V/230V for 12V models
 - or 24V/230V for 24V models.

In this way, it transforms continuous current (12V or 24V according to the models) of your battery in 230V - 50 Hz alternative current.

Unipower connects :

- on the cigarette lighter (for Unipower 150.12Q/150.24Q model)
- or directly on the battery (for all models excepted Unipower 150.12Q/150.24Q)

The maximum continuous power tolerated is :

- Unipower 150.12Q or 150.24Q, 150 watts
- Unipower 350.12Q or 350.24Q, 350 watts
- Unipower 600.12Q or 600.24Q, 600 watts
- Unipower 1000.12Q or 1000.24Q, 1000 watts
- Unipower 2000.12Q or 2000.24Q, 2000 watts
- Unipower 300.12P, 300 watts
- Unipower 600.12P, 600 watts
- Unipower 1200.12P, 1200 watts

Unipower is cooled down if needed by a fan according to the charge and to its functioning temperature.

Unipower 150.12Q / 350.12Q / 600.12Q / 1000.12Q / 2000.12Q / 150.24Q / 350.24Q / 600.24Q / 1000.24Q / 2000.24Q

With their squared sinus technology (Quasi Sinus), they deliver an alternative modified wave. They are suitable for recharging most of electric and electronic devices such as mobile phones, cameras, laptops, lighting (except neon)...

Unipower 300.12P / 600.12P / 1200.12P

With their pure sine technology (Pure Sinus), they deliver a perfectly stable power with the same quality as the electrical grid. Thus, they supply all electronic and electric devices, even the most sensitive ones (neon, plasma screens, computer...).

INSTALLATION - FIXING

- Unipower was conceived for an indoor use. 
- Use the Unipower in a well-ventilated room, away from the rain, humidity, dust and condensation.
- While using, the inverter may get hot, keep it away from all inflammable.
- To assure a good air circulation necessary to the inverter cooling, make sure there is a 15cm (6 inches) free space around the product.

UNIPOWER 150.12Q / 150.24Q

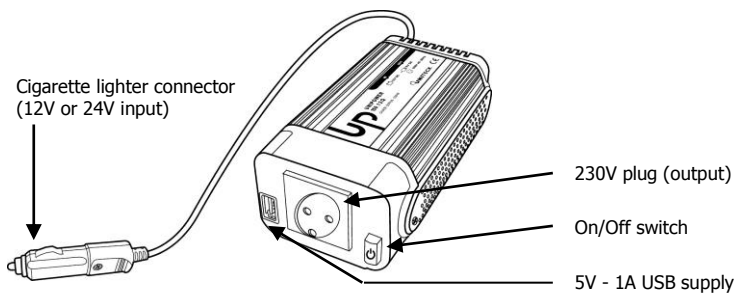

UNIPOWER 350.12Q / 350.24Q

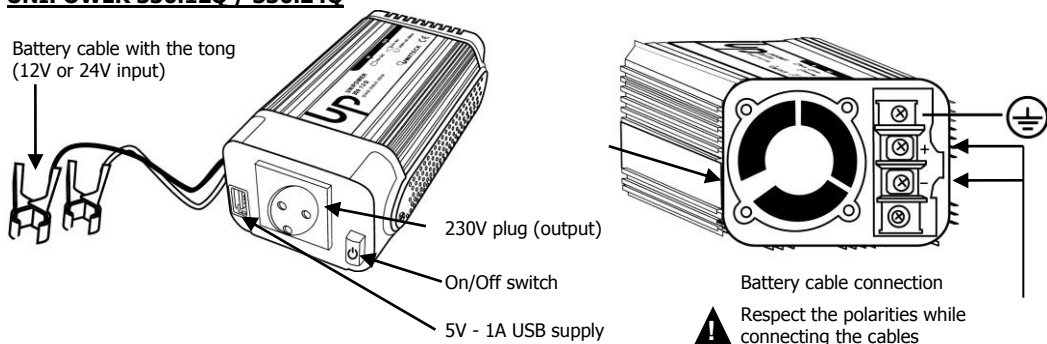

UNIPOWER 300.12P

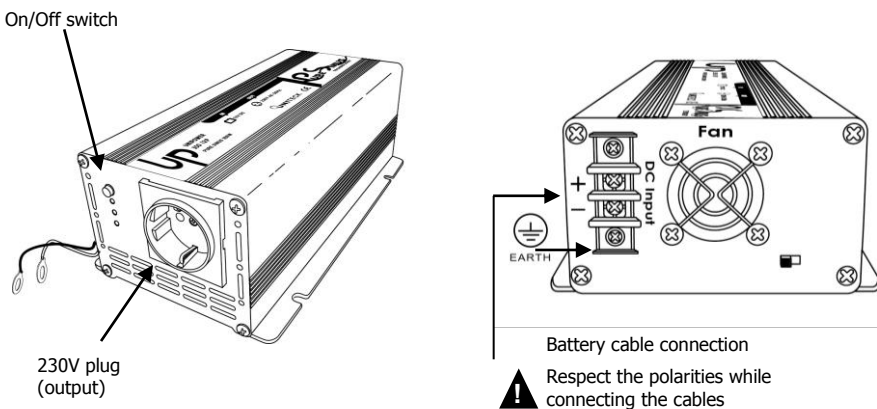

UNIPOWER 600.12Q / 600.24Q

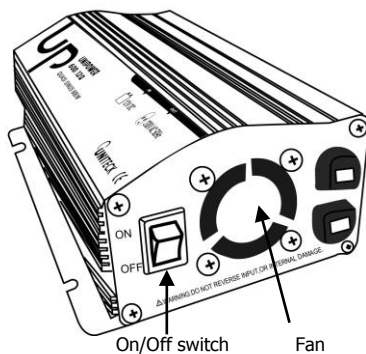
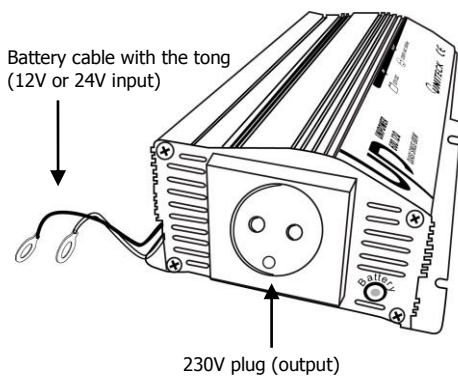

UNIPOWER 1000.12Q / 1000.24Q / 600.12P / 1200.12P

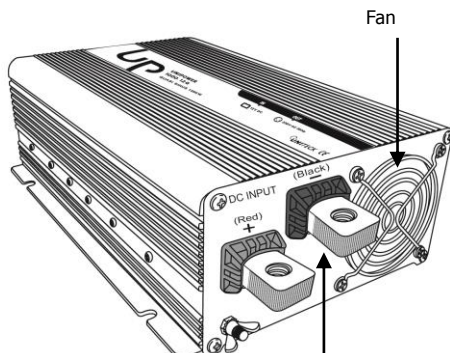
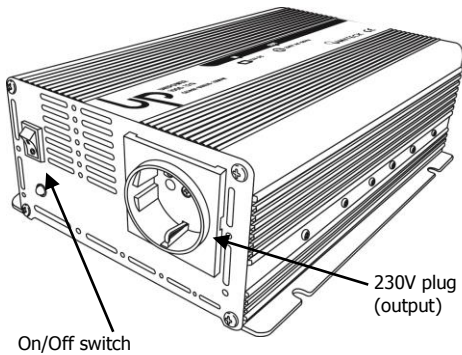
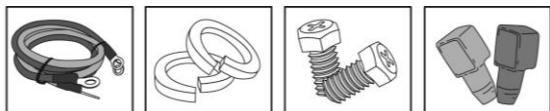

Respect the polarities while connecting the cables

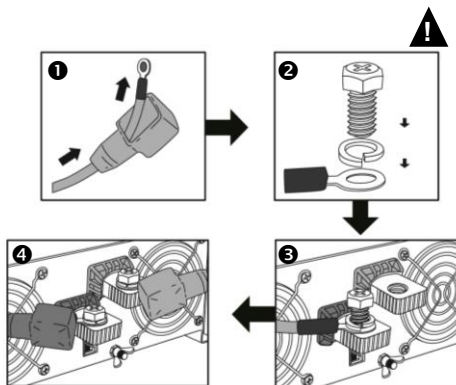

UNIPOWER 2000.12Q / 2000.24Q

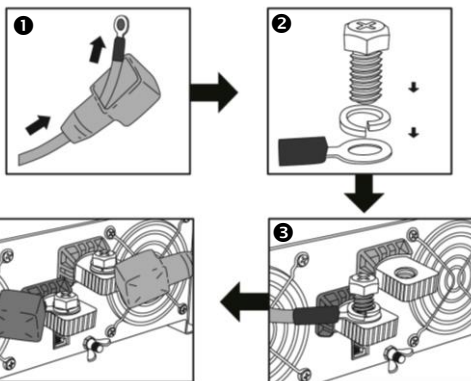
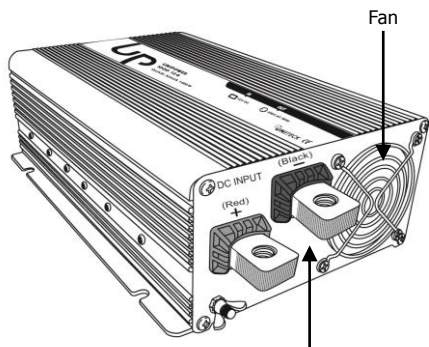
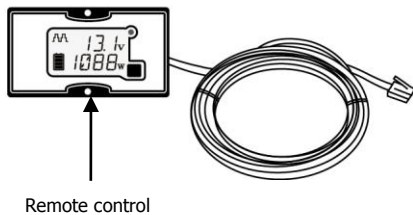
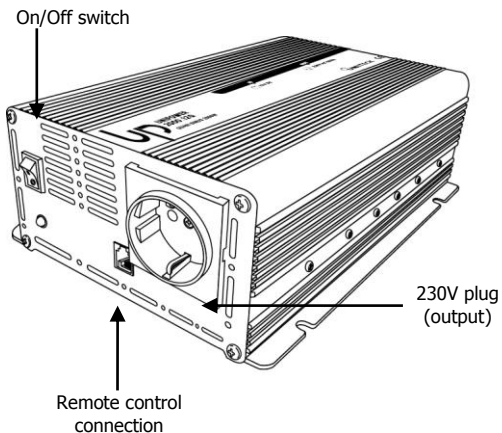

























Battery cable connection
 Respect the polarities while connecting the cables

INSTALLATION - VERIFICATION BEFORE ANY CONNECTION

Before any use, it is important to check the compatibility of your device with your Unipower.

The following table lists the powers and start up coefficients of different electric and electronic devices as well as the most appropriated sine wave. Indeed, while connecting some devices (for example a drill, a refrigerator, etc...), the start up power is often superior to the power indicated on the identification plate. If the inverter cannot supply the current inrush at start up, it will put itself in protection.

			Minimum power	Maximum power	Startup coefficient	Recommended inverter	
						 Modified sinus	 Pure sinus
Lighting	Light		6W	100W	x 1	•	•
	Neon		20W	200W	x1,5		•
	Halogen		150W	500W	x 1,5		•
Electronic	Mobile		20W	40W	x1	•	•
	Camera		20W	40W	x1	•	•
	Radio		50W	100W	x1	•	•
	Laptop		40W	90W	x1	•	•
	Game console		50W	150W	x1	•	•
	Cathode-ray TV		50W	200W	x 1		•
	LCD screen		90W	350W	x1	•	•
	Household	Toaster		850W	1050W	x1	•
Filter coffee maker			700W	1200W	x1	•	•
Water pump			250W	2000W	x 3	•	•
Refrigerator			50W	500W	x3/x5		•

			Minimum power	Maximum power	Startup coefficient	Recommended inverter	
							
						Modified sinus	Pure sinus
Household	Vacuum		700W	2000W	x2/x3	•	•
	Electrical hoven		900W	2200W	x1	•	•
	Fan		50W	200W	3	•	•
	Hair dryer		500W	2200W	x 1	•	•
DIY	Grinder		120W	400W	x2	•	•
	Drill		550W	1100W	x 1,5	•	•
	Hedge trimmer		400W	800W	x 2	•	•



This values are given indicatively and have no contractual value. For more details, refer to the values given by the manufacturer of your device to supply.

If you connect several devices, please add the power of your devices to know if your inverter is adapted to supply them at the same time :

Example :

$$\begin{array}{ccccccc}
 \text{Fan} & + & \text{Smartphone} & + & \text{Radio} & + & \text{Laptop} \\
 \text{200W} & & \text{40W} & & \text{100W} & & \text{90W} \\
 & & & & & & = \text{430W}
 \end{array}$$

5V 1A USB port (Unipower 150.12Q/150.24Q and 350.12Q/350.24Q only) :

- The USB port of the Unipower is only to supply a compatible device. It does not allow data exchange.
- Do not connect a device over 1A, it could damage the USB port.
- Refer to the manufacturer instructions of the device to supply for more information.

Battery/inverter cables

- Use imperatively the cables provided with your inverter, in case of non-compliance, the product is not covered by the warranty.

INSTALLATION - CONNECTIONS

Before any connection, check that the inverter is OFF.

- Unipower 150.12Q/150.24Q only: connect your inverter to your battery with the cigarette lighter plug.
- Unipower 350.12Q/350.24Q only : connect your inverter directly on your battery with the tong cables :
 - connect the black cable to the negative born of the battery (-),
 - connect the red tong to the positive born of the battery (+).

Caution : Firmly tighten the tongs/the terminals, otherwise there are risks of : non supply, abnormal overheating of the cable, and damages of the supply of the inverter or fire.

- For all Unipower (except Unipower 150.12Q/150.24Q and 350.12Q/350.24Q), connect your inverter directly on the battery by the eyelet cables with battery terminals (not provided)
 - connect the black cable to the negative born of the battery (-)
 - connect the red tong to the positive born of the battery (+).

Caution : Firmly tighten the tongs/the terminals, otherwise there are risks of : non supplier, abnormal overheating of the cable, damages of the supply of the inverter or fire.

- Put the switch of the Unipower ON. The led lights on as soon as the device is on.
- Connect the device to supply with the Unipower or via the 230V plug or via the 5V USB port for the Unipower 150.12Q/150.24Q and 350.12Q/350.24Q (cf. USB connexion part).
- After using the inverter :
 - disconnect the device to supply
 - put the switch on OFF
 - then disconnect the tongs of the battery of the cigarette lighter connexion.

Caution : The metallic parts may be hot. Avoid to grasp it with the hands or to put it next to inflammable products.

Use on a start up battery of a vehicle



Unipower can be used motor on or off.

Caution : While starting the motor, disconnect the Unipower from the cigarette lighter plug.

Earthing

For safety reasons, do the earthing of you Unipower inverter.

REMOTE CONTROL (UNIPOWER 2000.12 OR 2000.24 ONLY)

Display settings

The remote control indicates the following information :

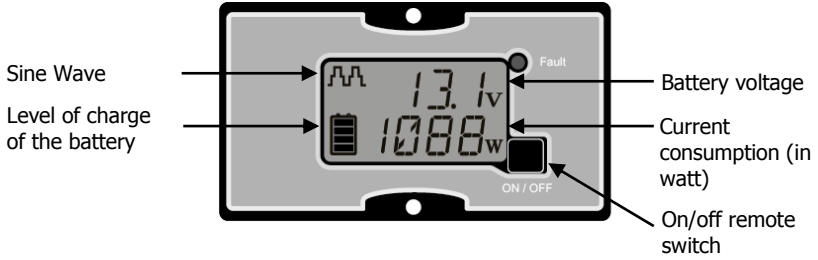

Anomalies



Low battery protection
(cf anomalies, causes, solutions part)



Overvoltage battery protection
(cf anomalies, causes, solutions part)



Overconsumption protection or short-circuit
(cf anomalies, causes, solutions part)

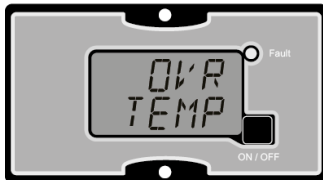

Thermal protection
(cf anomalies, causes, solutions part).

INTEGRATED PROTECTION

- The Unipower are equipped with thermal protection and electrical protection against overloads as well as a low voltage and overvoltage protection.

The inverter lights off :

- when the inner temperature of the inverter is too high
- when the consumption of the connected devices is over the nominal power of the inverter
- when the battery voltage is too low or too high.

TROUBLESHOOTING

UNIPOWER 150.120 and 150.240

Troubleshooting	Causes	Remedies
The blue light is on "Low battery warning"	Overconsumption or discharged battery	Recharge it and/or reduce the consumption of the connected devices before the inverter puts itself in protection.
	24V>230V inverter : Battery not suitable (12V instead of 24V)	Replace your 12V battery by a 24V battery
The device is off	Bad connection	Control the cigarette lighter connection.
	Problem with the vehicle cigarette lighter connector	The cigarette lighter connection fuse of the vehicle is melted (diagnosis: the cigarette lighter does not deliver power anymore and do not heat). Replace the fuse.
		Electrical connection problem due to dust or ashes in the connector (diagnosis: the cigarette lighter does not deliver power anymore and heats). Clean the connections with a plastic brush without metal in order not to make a short-circuit.
	Problem with the inverter cigarette lighter connection	The fuse located in the cigarette lighter connection is melted. Replace the fuse by another fuse of the same size.
	Discharged battery	Recharge your battery or replace it, if it is defective
	24V>230V inverter : Battery not suitable (12V instead of 24V)	Replace your 12V battery by a 24V battery
	Thermal protection : the inner temperature of the inverter is above 45°C	Stop the consumer. Let the inverter cool down and improve the ventilation.
	Overconsumption	Check that the power of the connected device is compatible with the power of the inverter or if possible reduce the consumption of the connected devices.

TROUBLESHOOTING**UNIPOWER 150.120 and 150.240**

Troubleshooting	Causes	Remedies
The device is off	Output short circuit	Check the connections of your devices to supply.
	Battery overvoltage	Check that the voltage of the connected battery is compatible with the inverter. If it is defective, replace the battery.

TROUBLESHOOTING

UNIPOWER 350.12Q and 350.24Q

Troubleshooting	Causes	Remedies
Short sound alarm	Output short circuit	Check the connections of your devices to supply
	Overconsumption	Check that the power of the connected device is compatible with the power of the inverter or if possible reduce the consumption of the connected devices.
Blinking blue light + Short sound alarm "Low battery warning"	Overconsumption or discharged battery	Recharge it and/or reduce the consumption of the connected devices before the inverter puts itself in protection.
	24V>230V inverter : Battery not suitable (12V instead of 24V)	Replace your 12V battery by a 24V battery
Long sound alarm + Unipower does not deliver current anymore	Battery overvoltage	Check that the battery voltage is compatible with the inverter. Replace the battery if it is defective.
	Discharged battery	Recharge your battery or replace it, if it is defective.
	24V>230V inverter : Non adapted battery (12V instead of 24V)	Replace your 12V battery by a 24V battery.
Blinking blue light	Overheating warning	Improve the ventilation, if possible reduce the consumption of the connected devices.
Short sound alarm + Unipower does not deliver current anymore	Thermal protection : the inner temperature of the inverter is above 45°C	Stop the consumer. Let the inverter cool down and improve the ventilation.
Unipower is off	Bad connection	Control the inverter/battery connection.
	The fuse on the red cable is melted.	Replace the fuse by another fuse of the same size.

TROUBLESHOOTING

UNIPOWER 600.12Q and 600.24Q

Troubleshooting	Causes	Remedies
3 short sound alarms + Blinking orange light	Output short circuit	Check the connections of your devices to supply.
	Overconsumption	Check that the power of the connected device is compatible with the power of the inverter or if possible reduce the consumption of the connected devices.
Long sound alarm + Blinking orange light + Unipower does not deliver current anymore	Battery overvoltage	Check that the battery voltage is compatible with the inverter. Replace the battery if it is defective.
Slow and short sound alarm + blinking green light " Low battery warning"	Discharged battery	Recharge it and/or reduce the consumption of the connected devices before the inverter puts itself in protection.
	24V>230V inverter : battery not suitable (12V instead of 24V)	Replace your 12V battery by a 24V battery.
Long sound alarm, + Blinking orange light + Unipower does not deliver current anymore	Discharged battery	Recharge your battery or replace it, if it is defective.
	24V>230V inverter : battery not suitable (12V instead of 24V)	Replace your 12V battery by a 24V battery.
Blinking green light	Overheating warning	Improve the ventilation, if possible reduce the consumption of the connected devices.
Unipower is off	Bad connection	Check the inverter/battery connection.

TROUBLESHOOTING

UNIPOWER 1000.12Q / UNIPOWER 1000.24Q / UNIPOWER 600.12P / UNIPOWER 1200.12P

Troubleshooting	Causes	Remedies
Sound alarm	Discharged battery	Recharge your battery or replace it, if it is defective.
	24V>230V inverter : battery not suitable (12V instead of 24V)	Replace your 12V battery by a 24V battery.
	Battery/inverter connection is defective	Check your connections (cables, terminals, tightening...)
Unipower does not deliver current anymore	The inverter is off	Put it on again.
	Battery connection problem	Check your battery connections.
	Thermal protection : the inner temperature of the inverter is above 45°C	Stop the consumer. Let the inverter cool down and improve the ventilation.
	Overconsumption	Recharge your battery. Unipower will restart when the battery voltage will be acceptable. Replace the battery if necessary.
	Inverter/devices to supply connection problem	Check the connections.

TROUBLESHOOTING

UNIPOWER 2000.12Q and 2000.24Q

Troubleshooting	Causes	Remedies
Unipower does not deliver current anymore + Sound alarm on the inverter + The remote display indicates "Err Low"	Discharged battery 24V>230V inverter : battery not suitable (12V instead of 24V)	Recharge your battery or replace it, if it is defective. Replace your 12V battery by a 24V battery.
Unipower does not deliver current anymore + Sound alarm on the inverter + The remote display indicates "Err high"	Battery/ inverter connection is defective	Check your connections (cables, terminals, tightening...)
Unipower does not deliver current anymore + Sound alarm on the inverter + The remote display indicates "Err high"	Battery overvoltage	Check that the battery voltage is compatible with the inverter. Replace the battery if it is defective.
Unipower does not deliver current anymore + Sound alarm on the inverter + The remote display indicates "Over Load"	Overconsumption	Recharge your battery. Unipower will restart when the battery voltage will be acceptable. Replace the battery if necessary.
Unipower does not deliver current anymore + Sound alarm on the inverter + The remote display indicates "Over Temp"	Thermal protection : the inner temperature of the inverter is above 45°C	Stop the consumer. Let the inverter cool down and improve the ventilation.

WARNING AND PIECES OF ADVICE

- Do not expose the product to a temperature higher than 60°C.
- Please follow the safety instructions of the manufacturer of the battery. In case of doubt, consult the reseller or the installer.
- The batteries may produce inflammable Gas. Avoid all flames or sparks.
- While manipulating the battery, there is a risk of acid runoff, protect yourself.
- Never put in short circuit the + and the – of the battery or the cables. Risk of explosion or fire.
- Maintenance: check the cables and all the connections at least once a year.
- Maintenance: Use a dry rag to clean the inverter. Never clean with water.
- All the tasks must be realized in conformity with the applicable rules of the country concerning electricity.
- This device is not provided for being used by people (including children) whose physical, sensory or mental capacities are reduced or people deprived of experience or knowledge except if they have enjoyed, by a person responsible of their safety, their surveillance, preliminary instructions concerning the device use.

PICTOGRAMS



Device in conformity with European directives



Caution ! Read the user manual before use

IP10

Only protected against a solid objet over 50 mm



Product is a target of a selective collection. Do not throw it away in a domestic dustbin.

TECHNICAL SPECIFICATIONS

	Unipower 150.12Q	Unipower 150.24Q	Unipower 350.12Q	Unipower 350.24Q
SYSTEM				
Conversion	12V DC / 230V AC	24V DC / 230V AC	12V DC / 230V AC	24V DC / 230V AC
Nominal continuous power	150W	150W	350W	350W
Peak power	300W	300W	700W	700W
Technology		Quasi-sinus		
Self consumption	0,2A	0,1A	0,25A	0,2A
Maximum efficiency		87%		
Thermal protection		55°C +/- 5°C		
Short circuit protection		By interruption		
Polarity reversal protection		Fuse		
Operating temperature		-15°C to 45°C		
Humidity rate (non condensing)		90% max		
Storage temperature		-30°C to 70°C		
Protection Rating		IP10		
INPUT				
Input voltage range	9,5V-16V	20V-32V	9,5V-16V	20V-32V
Overvoltage protection	16V +/-0,5V	32 +/- 1V	16V +/-0,5V	32 +/- 1V
Low battery protection	9,5V +/- 0,5V	20 +/- 1V	9,5V +/- 0,5V	20 +/- 1V
OUTPUT				
Output voltage		230V +/- 8%		
Frequency		50Hz +/-3%		
Output connection	Cigarette lighter	Cigarette lighter	Tong cable	Tong cable
Overconsumption protection		Yes		
MECHANICAL CHARACTERISTICS				
Dimensions	155x85x55	155x85x55	180x85x55	180x85x55
Weight without accessories	0,46 kg	0,46 kg	0,56 kg	0,56 kg
Weight with accessories	0,49 kg	0,49 kg	0,59 kg	0,59 kg

TECHNICAL SPECIFICATIONS

	Unipower 600.12Q	Unipower 600.24Q
SYSTEM		
Conversion	12V DC / 230V AC	24V DC / 230V AC
Nominal continuous power		600W
Peak power		1200W
Technology		Quasi Sinus
Self consumption	0,5A	0,3A
Maximum efficiency		87%
Thermal protection		55°C/ +/-5°C
Short circuit protection		By interruption
Polarity reversal protection		Fuse
Operating temperature		-15°C to 45°C
Humidity rate (non condensing)		90% max
Storage temperature		-30°C to 70°C
Protection Rating		IP10
INPUT		
Input voltage range	9,5V-16V	20V-32V
Overvoltage protection	16V +/-0,5V	32V +/-1V
Low battery protection	10V +/- 0,5V	20V +/-1V
OUTPUT		
Output voltage		230V+/- 8%
Frequency		50Hz +/-3%
Output connection		Eyelet cable
Overconsumption protection		Yes
MECHANICAL CHARASTERISTICS		
Dimensions		220x123x65
Weight without accessories		1,4 kg
Weight with accessories		1,8 kg

TECHNICAL SPECIFICATIONS

	Unipower 1000.12Q	Unipower 1000.24Q
SYSTEM		
Conversion	12V DC / 230V AC	24V DC / 230V AC
Nominal continuous power		1000W
Peak power		2000W
Technology		Quasi-sinus
Self consumption	0,6A	0,3A
Maximum efficiency		87%
Thermal protection		55°C/ +/-5°C
Short circuit protection		By interruption
Polarity reversal protection		Fuse
Operating temperature		-15°C to 45°C
Humidity rate (non condensing)		90% max
Storage temperature		-30°C to 70°C
Protection Rating		IP10
INPUT		
Input voltage range	9,5V-16V	20V-32V
Overvoltage protection	16V +/-0,5V	32V +/-1V
Low battery protection	9,5V +/- 0,5V	20V +/-1V
OUTPUT		
Output voltage		230V+/- 8%
Frequency		50Hz +/-3%
Output connection		Eyelet cable
Overconsumption protection		With 2 automatic restarts then it turns off.
MECHANICAL CHARACTERISTICS		
Dimensions		195x179x82,5
Weight without accessories		2,4 kg
Weight with accessories		2,7 kg

TECHNICAL SPECIFICATIONS

	Unipower 2000.12Q	Unipower 2000.24Q
SYSTEM		
Conversion	12V DC / 230V AC	24V DC / 230V AC
Nominal continuous power		2000W
Peak power		4000W
Technology		Quasi-sinus
Self consumption	0,4A	0,2A
Maximum efficiency		87%
Thermal protection		55°C/ +/-5°C
Short circuit protection		By interruption
Polarity reversal protection		Fuse
Operating temperature		-15°C to 45°C
Humidity rate (non condensing)		90% max
Storage temperature		-30°C to 70°C
Protection Rating		IP10
INPUT		
Input voltage range	9,5V-16V	20V-32V
Overvoltage protection	16V +/-0,5V	32V +/-1V
Low battery protection	9,5V +/- 0,5V	20V +/-1V
OUTPUT		
Output voltage		230V+/- 8%
Frequency		50Hz +/-3%
Output connection		Eyelet cable
Overconsumption protection		With 2 automatic restarts then it turns off.
MECHANICAL CHARACTERISTICS		
Dimensions		425 x 179 x 82,5
Weight without accessories		3,7 kg
Weight with accessories		4,3 kg

TECHNICAL SPECIFICATIONS

	Unipower 300.12P	Unipower 600.12P	Unipower 1200.12Q
SYSTEM			
Conversion	12V DC/230V AC	12V DC/230V AC	12DC / 230AC
Nominal continuous power	300W	600W	1200W
Peak power	600W	1200W	2400W
Technology	Pure Sinus	Pure Sinus	Pure Sinus
Self consumption	0,3 A	0,9 A	1,1A
Maximum efficiency	90%	90%	90%
Thermal protection		55°C/ +/-5°C	
Short circuit protection		By interruption	
Polarity reversal protection		Fuse	
Operating temperature		-15°C to 45°C	
Humidity rate (non condensing)		90% max	
Storage temperature		-30°C to 70°C	
Protection Rating		IP10	
INPUT			
Input voltage range		9,5V-16V	
Overvoltage protection		16V +/-0,5V	
Low battery protection		9,5V +/- 0,5V	
OUTPUT			
Output voltage		230V+/- 8%	
Frequency		50Hz +/-3%	
Output connection		Eyelet cable	
Overconsumption protection		With 2 automatic restarts then it turns off.	
MECHANICAL CHARACTERISTICS			
Dimensions	260x129x82,5	195x179x82,5	435x179x82,5
Weight without accessories	2,0 kg	2,8 kg	4,4 kg
Weight with accessories	2,2 kg	3,0 kg	5 kg

DECLARATION OF CONFORMITY

The UNITECK Company testifies that the 12V/230V inverters described in this manual :

UNIPOWER 150.12Q / UNIPOWER 300.12Q / UNIPOWER 600.12Q / UNIPOWER 600.24Q / UNIPOWER 1000.12Q / UNIPOWER 1000.24Q / UNIPOWER 2000.12Q / UNIPOWER 2000.24Q / UNIPOWER 600.12P / UNIPOWER 1200.12P are manufactured in conformity with European requirements :

CEM (emission) :	EN 55022-class B
CEM (reception)	EN 55024, EN 61000-4-2, EN 61000-4-3, EN 61000-48
LVD (low voltage)	EN 60950-1

Date of CE marking : January 2013.

01/01/2013

Société Uniteck

132 rue Pierre Simon Marquis de Laplace

34500 Béziers

Yoann Fourmond

Chief Executive Officer



WARRANTY

The warranty covers all defects or manufacturing flaws for 1 year from the day of purchase (pieces and workforce).

The warranty does not cover :

- the normal wear of the pieces (for ex. : cables, etc.).
- the input voltage errors, polarity inversions, incidents due to a bad use, fall, disassembly, or any other damage due to the transport.

In case of failure, return the device to your supplier, and join :

- a dated proof of purchase (cashier's receipt, bill...).
- an explanatory note of the failure.

Caution : Our after-sales service does not accept postage due returns.

After the warranty, our after-sales service ensures repairs after acceptance of a quotation.

After-sales service contact :

Uniteck-132 rue Pierre Simon Marquis de Laplace

34500 Béziers -France

E-mail: sav@uniteck.fr

Fax: +33 (0)4 88 04 72 20

Estimado cliente, gracias por comprar nuestro producto Uniteck. Por favor lea con cuidado todas las instrucciones antes de usar el producto.

DESCRIPCIÓN

Unipower es un convertidor de corriente

- 12V/230V para los modelos 12V
- o 24V/230V para los modelos 24V.

Así, transforma el corriente continuo (12V o 24V según los modelos) de su batería en corriente alternativo 230V - 50 Hz.

Unipower se conecta con:

- el enchufe del encendedor (para modelo Unipower 150.12Q/150.24Q)
- o directamente con la batería (para todos los modelos excepto Unipower 150.12Q/150.24Q)

La potencia continua máxima sostenida es de :

- Unipower 150.12Q o 150.24Q, 150 watts
- Unipower 350.12Q o 350.24Q, 350 watts
- Unipower 600.12Q o 600.24Q, 600 watts
- Unipower 1000.12Q o 1000.24Q, 1000 watts
- Unipower 2000.12Q o 2000.24Q, 2000 watts
- Unipower 300.12P, 300 watts
- Unipower 600.12P, 600 watts
- Unipower 1200.12P, 1200 watts

Unipower está enfriado si necesario por un ventilador en función de la carga y de su temperatura de funcionamiento.

Unipower 150.12Q / 350.12Q / 600.12Q / 1000.12Q / 2000.12Q / 150.24Q / 350.24Q / 600.24Q / 1000.24Q / 2000.24Q

De tecnología sinusoidal cuadrada (Cuasi Sinus), generan una onda alternativa modificada adaptada para recargar la mayoría de los aparatos eléctricos y electrónicos como los teléfonos, las cámaras, los ordenadores portátiles, iluminación (excepto el neón).

Unipower 300.12P / 600.12P / 1200.12P

De tecnología sinusoidal pura (Puro sinus) generan una tensión perfectamente estable, de misma calidad que la red eléctrica. Así, alimentan todos los aparatos, incluso los más sensibles (neón, pantalla de plasma, ordenador estático, etc.).

INSTALACIÓN - FIJACIÓN

- Unipower fue concebido para un uso interior. 
- Use el Unipower en una habitación bien ventilada, al abrigo de la lluvia, la humedad, el polvo y la condensación.
- Durante el uso, el convertidor puede calentar, aléjelo de toda materia inflamable.
- Para asegurar una buena circulación del aire necesaria al enfriamiento del convertidor, prevea un espacio libre de 15 cm minimum alrededor del producto.

UNIPOWER 150.12Q / 150.24Q

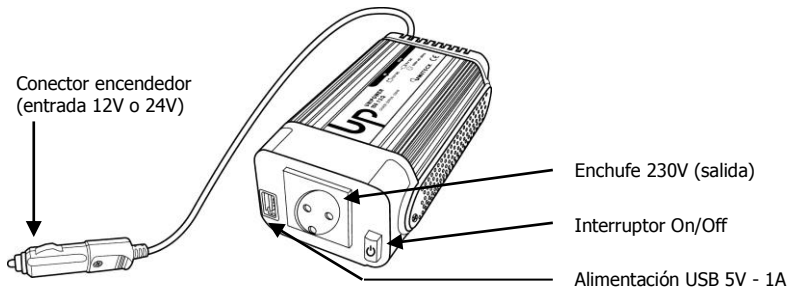

UNIPOWER 350.12Q / 350.24Q

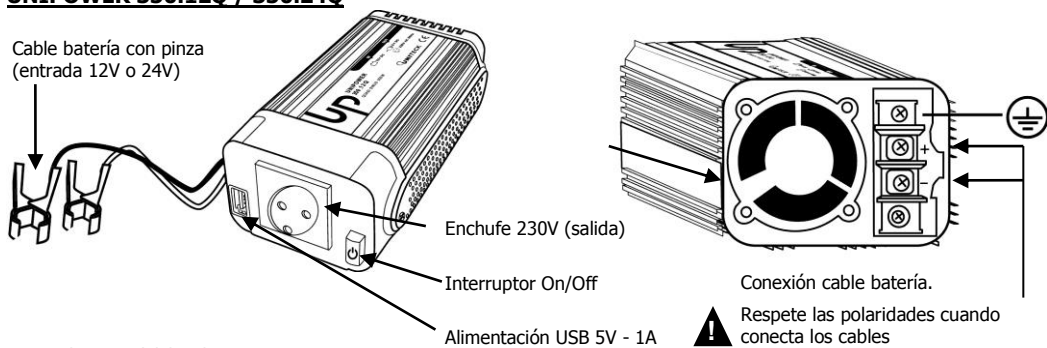

UNIPOWER 300.12P

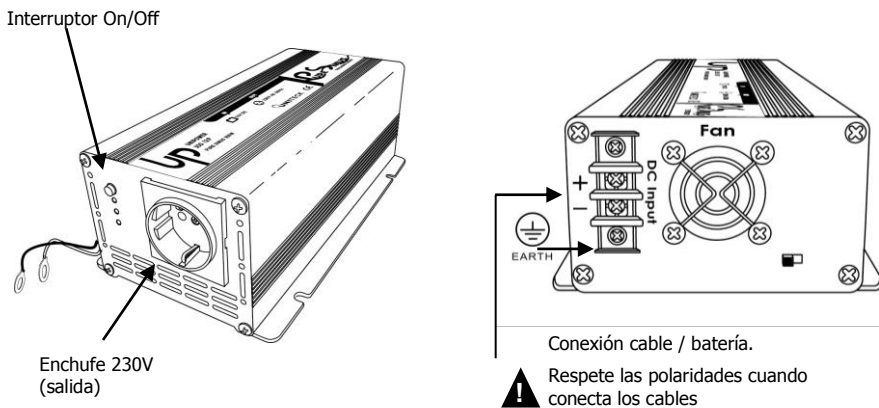

UNIPOWER 600.12Q / 600.24Q

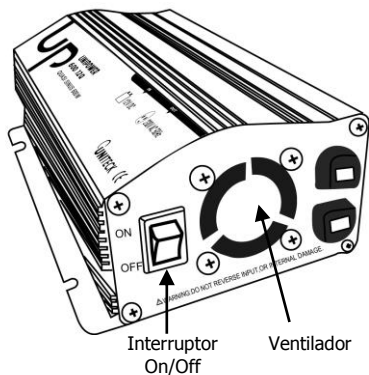
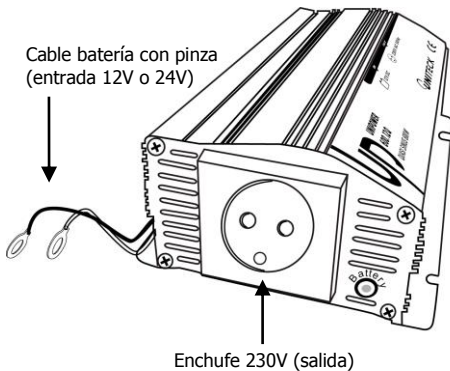

UNIPOWER 1000.12Q / 1000.24Q / 600.12P / 1200.12P

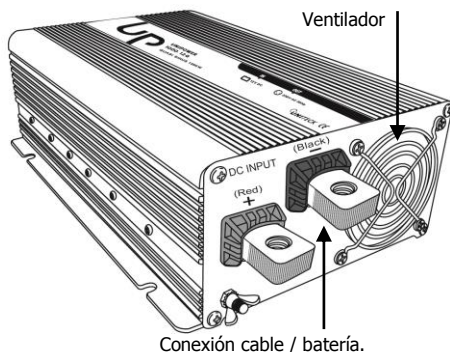
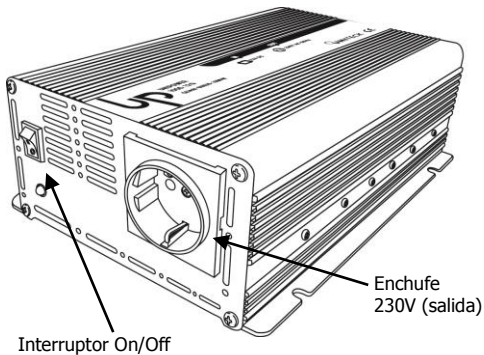
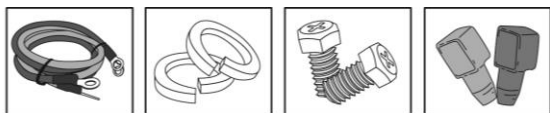

Respete las polaridades cuando conecta los cables

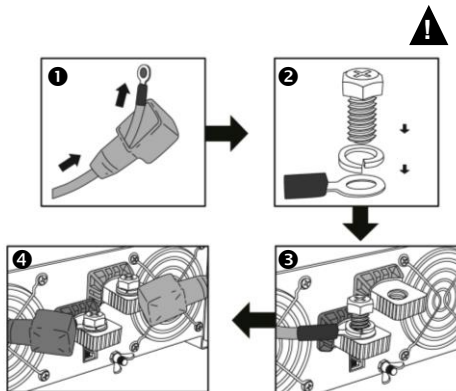

UNIPOWER 2000.12Q / 2000.24Q

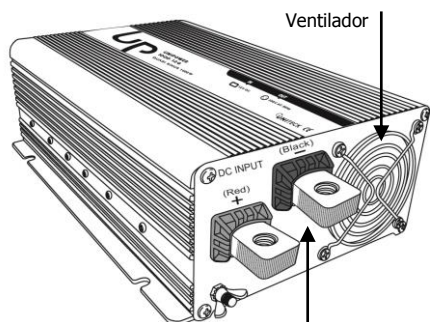
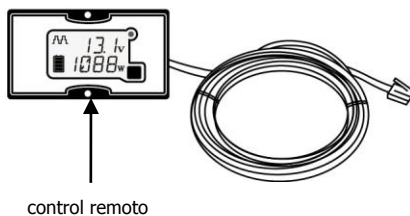
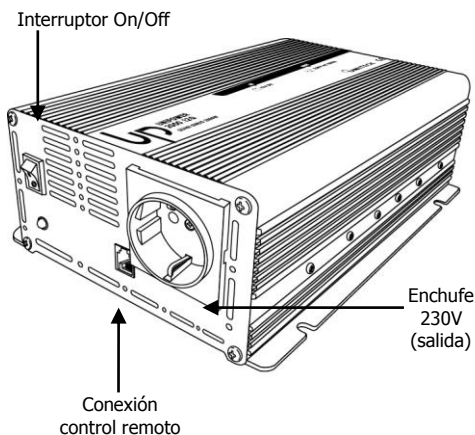



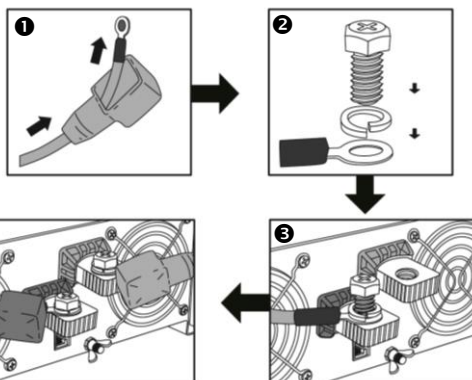













Respete las polaridades cuando conecta los cables











INSTALACIÓN - VERIFICACIÓN ANTES DE CONECTAR

Antes de usarlo, es importante verificar la compatibilidad de su aparato con su Unipower.

El cuadro más abajo hace una lista de las potencias y coeficientes de arranque de los diferentes aparatos eléctricos y electrónicos así como la onda sinusoidal más apropiada. En efecto, cuando se conectan algunos aparatos (por ej. taladradora, frigorífico, etc.), la potencia de arranque es a menudo superiora a la que está indicada sobre la placa de identificación. Si el convertidor no puede suministrar el pico de potencia al arranque, se pondrá en protección.

			Potencia mini	Potencia máx.	Coef.de arranque	Convertidor aconsejado	
							
			Sinus modificado	Puro sinus			
Iluminación	Iluminación 	6W	100W	x 1	•	•	
	Neón 	20W	200W	x1,5		•	
	Halógeno 	150W	500W	x 1,5		•	
Electrónica	Teléfono 	20W	40W	x1	•	•	
	Cámara 	20W	40W	x1	•	•	
	Radio 	50W	100W	x1	•	•	
	Ordenador portátil 	40W	90W	x1	•	•	
	Consola de juegos 	50W	150W	x1	•	•	
	Tv catódica 	50W	200W	x 1		•	
	Pantalla LCD 	90W	350W	x1	•	•	
Electrodoméstico	Tostador 	850W	1050W	x1	•	•	
	Cafetera con filtro 	700W	1200W	x1	•	•	
	Bomba de agua 	250W	2000W	x 3	•	•	
	Frigorífico 	50W	500W	x3/x5		•	

			Potencia mini	Potencia máx.	Coef. de arranque	Convertidor aconsejado	
						 Sinus modificado	 Puro sinus
Electrodoméstico	Aspirador 	700W	2000W	x2/x3	•	•	
	Horno eléctrico 	900W	2200W	x1	•	•	
	Ventilador 	50W	200W	3	•	•	
	Secador 	500W	2200W	x 1	•	•	
Bricolaje	Afiladora 	120W	400W	x2	•	•	
	Taladradora 	550W	1100W	x 1,5	•	•	
	Cizalla para cortar setos 	400W	800W	x 2	•	•	







Cuidado

Estos datos están a título indicativo y no tienen un valor contractual. Para más precisiones, remitirse a los valores comunicados por el fabricante de su aparato que alimentar.

Si conecta varios aparatos, sume las potencias de sus aparatos para saber si su convertidor está adaptado para alimentarlos al mismo tiempo:

Ejemplo :

 +
 
 +
 
 +
 
 = 430W

200W 40W 100W 90W

Puerto USB 5V 1A (Unipower 150.12Q/150.24Q y 350.12Q/350.24Q sólo) :

- El puerto USB del Unipower es útil únicamente para alimentar un aparato compatible. No permite intercambiar datos.
- No conecte aparatos de más de 1A, podría deteriorar el puerto USB.
- Remitirse a las recomendaciones del fabricante del aparato que alimentar para más precisiones.

Cables batería/convertidor

- Imperativamente use los cables proveídos con su convertidor, en caso de que no se respete, el producto no es cubierto por la garantía.

INSTALACIÓN - CONEXIÓN

Antes toda conexión, bien verifique que el convertidor está colocado sobre OFF.

- Unipower 150.12Q/150.24Q sólo: conecte su convertidor con su batería vía el enchufe del encendedor.
- Unipower 350.12Q/350.24Q sólo : conecte su convertidor directamente con su batería vía los cables pinzas :
 - conecte el cable negro con la borne negativa de la batería (-),
 - conecte la pinza roja con la borne positiva de la batería (+).

Cuidado: Bien aprete las pinzas/bornes, si no riesgo de no alimentación, de sobrecalentamiento anormal del cable, de daños de la alimentación del convertidor o de incendio.

- Para todos los Unipower (excepto para el Unipower 150.12Q/150.24Q y 350.12Q/350.24Q) conecte su convertidor directamente sobre su batería vía los cables ojete con bornes de batería (no proveídas)
 - conecte el cable negro con la borne negativa de la batería (-),
 - conecte la pinza roja con la borne positiva de la batería (+).

Cuidado: Bien aprete las pinzas/bornes, si no riesgo de no alimentación, de sobrecalentamiento anormal del cable, de daños de la alimentación del convertidor o de incendio.

- Ponga el Unipower sobre la posición ON. La LED se enciende en cuanto el aparato está en tensión.
- Conecte el aparato que alimentar con el Unipower o vía el enchufe 230V o vía el puerto USB 5V para los Unipower 150.12Q/150.24Q y 350.12Q/350.24Q (cf. parte conexión USB).
- Después uso del convertidor :
 - desconecte el aparato que alimentar
 - coloque el interruptor sobre OFF
 - después desconecte las pinzas de la batería o el encendedor.

Cuidado : Las partes metálicas pueden estar calientes. Evite cogerlo con las manos o ponerlo junto a productos inflamables.

Uso para la batería de arranque de un vehículo



Cuidado

Unipower puede estar utilizado con un motor en funcionamiento o apagado.

Cuidado : Cuando pone en marcha el motor, desconecte el Unipower del encendedor.

Puesta a tierra

Por razones de seguridad, efectúe la puesta a tierra de su convertidor Unipower.

CONTROL REMOTO (UNIPOWER 2000.12 O 2000.24 SÓLO)

Parámetros visibles

El display remoto le indica las informaciones siguientes :

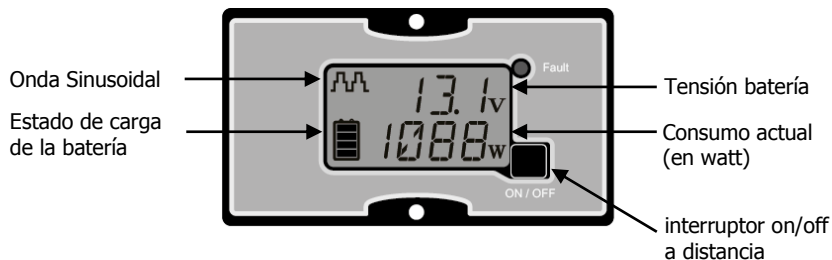

Anomalía



Protección batería baja
(cf parte anomalías,
causas, soluciones)



Protección sobretensión batería
(cf parte anomalías,
causas, soluciones)



Protección sobreconsumo o corto-circuito
(cf parte anomalías,
causas, soluciones)

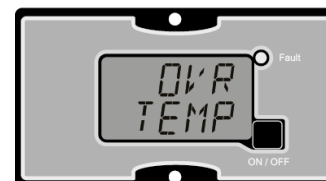

Protección térmica
(cf parte anomalías,
causas, soluciones).

PROTECCIONES INTEGRADAS

- Los Unipower están equipados con una protección térmica y una protección eléctrica contra las sobrecargas así como una protección de subtensión y de sobretensión.

El convertidor se apaga :

- cuando la temperatura interna del convertidor está demasiado elevada
- cuando el consumo de los aparatos conectados está superior al valor de potencia nominal del convertidor
- cuando la tensión batería está demasiado baja o demasiado elevada

ANOMALÍAS, CAUSAS, SOLUCIONES

UNIPOWER 150.120 y 150.240

Mensaje de error	Causas	Soluciones
El indicador luminoso azul está encendido "Advertencia batería baja"	Sobreconsumo o batería descargada	Recárguela y/o disminuya el consumo de los aparatos conectados antes de que el convertidor se ponga en protección.
	Convertidor 24V>230V : Batería no adaptada (12V en lugar de 24V)	Reemplace su batería 12V por una batería 24V
El aparato está apagado	Mala conexión	Controle la conexión encendedor.
	Problema conector encendedor del vehículo	El fusible del conector del encendedor del vehículo está fundido (diagnóstico : el encendedor ya no provee corriente y no calenta). Reemplace el fusible.
		Problema de conexión eléctrica debido a polvo y ceniza en el conector (diagnóstico : el encendedor ya no provee corriente y calenta). Limpie los conectores con un cepillo de plástico sin metal para no hacer un corto-circuito.
	Problema conector encendedor del convertidor	El fusible situado en la conexión encendedor está fundido. Reemplace el fusible por un fusible del mismo calibre.
	Batería descargada	Recargue su batería o replácela, si está defectuosa
	Convertidor 24V>230V : Batería no adaptada (12V en lugar de 24V)	Reemplace su batería 12V por una batería 24V
	Protección térmica : la temperatura interna del convertidor sobrepasa 45°C	Pare el consumidor. Deje el convertidor enfriarse y mejore la ventilación.
Sobreconsumo	Verifique que la potencia del aparato conectado está compatible con la potencia del convertidor o si posible disminuya el consumo de los aparatos conectados.	

ANOMALÍAS, CAUSAS, SOLUCIONES

UNIPOWER 150.120 y 150.240

Mensaje de error	Causas	Soluciones
El aparato está apagado	Corto-circuito en salida	Verifique las conexiones de sus aparatos que alimentar
	Sobretensión batería	Verifique que la tensión de la batería conectada está compatible con el convertidor. Si está defectuosa, replácela.

ANOMALÍAS, CAUSAS, SOLUCIONES

UNIPOWER 350.12Q y 350.24Q

Mensaje de error	Causas	Soluciones
Alarma sonora corta	Corto-circuito en salida	Verifique las conexiones de sus aparatos que alimentar
	Sobreconsumo	Verifique que la potencia del aparato conectado está compatible con la potencia del convertidor o si posible disminuya el consumo de los aparatos conectados.
Indicador luminoso azul parpadeante + Alarma sonora corta " Advertencia batería baja "	Sobreconsumo o batería descargada	Recárguela y/o disminuya el consumo de los aparatos conectados antes de que el convertidor se ponga en protección.
	Convertidor 24V>230V : Batería no adaptada (12V en lugar de 24V)	Reemplace su batería 12V por una batería 24V
Alarma sonora larga + Unipower ya no provee corriente	Sobretensión batería	Verifique que la tensión de la batería conectada está compatible con el convertidor. Si está defectuosa, replácela.
	Batería descargada	Recargue su batería o replácela, si está defectuosa
	Convertidor 24V>230V : Batería no adaptada (12V en lugar de 24V)	Reemplace su batería 12V por una batería 24V
Indicador luminoso azul parpadeante	Advertencia sobrecalentamiento	Mejore la ventilación, disminuya si posible el consumo de los aparatos conectados
Alarma sonora corta + Unipower ya no provee corriente	Protección térmica : la temperatura interna del convertidor sobrepasa 45°C	Pare el consumidor. Deje el convertidor enfriarse y mejore la ventilación.
Unipower está apagado	Mala conexión	Controle la conexión convertidor/batería.
	El fusible situado en la conexión encendedor está fundido	Reemplace el fusible por un fusible del mismo calibre.

ANOMALÍAS, CAUSAS, SOLUCIONES

UNIPOWER 600.12Q y 600.24Q

Mensaje de error	Causas	Soluciones
3 Alarmas sonoras cortas +	Corto-circuito en salida	Verifique las conexiones de sus aparatos que alimentar
Indicador luminoso naranja parpadeante	Sobreconsumo	Verifique que la potencia del aparato conectado está compatible con la potencia del convertidor o si posible disminuya el consumo de los aparatos conectados.
Alarma sonora larga +	Sobretensión batería	Verifique que la tensión de la batería conectada está compatible con el convertidor. Si está defectuosa, replácela.
Indicador luminoso naranja parpadeante +		
Unipower ya no provee corriente		
Alarma sonora lenta et corta, + indicador luminoso verde parpadeante	Batería descargada	Recárguela y/o disminuya el consumo de los aparatos conectados antes de que el convertidor se ponga en protección.
" Advertencia batería baja "	Convertidor 24V>230V : Batería no adaptada (12V en lugar de 24V)	Reemplace su batería 12V por una batería 24V
Alarma sonora larga, +	Batería descargada	Recargue su batería o replácela, si está defectuosa
Indicador luminoso naranja parpadeante +	Convertidor 24V>230V : Batería no adaptada (12V en lugar de 24V)	Reemplace su batería 12V por una batería 24V
Unipower ya no provee corriente		
Indicador luminoso verde parpadeante	Advertencia sobrecalentamiento	Mejore la ventilación, disminuya si posible el consumo de los aparatos conectados
Unipower está apagado	Mala conexión	Controle la conexión convertidor/batería.

ANOMALÍAS, CAUSAS, SOLUCIONES

UNIPOWER 1000.12Q / UNIPOWER 1000.24Q UNIPOWER 600.12P / UNIPOWER 1200.12P

Mensaje de error	Causas	Soluciones
Alarma sonora	Batería descargada	Recargue su batería o replácela, si está defectuosa
	Convertidor 24V>230V : Batería no adaptada (12V en lugar de 24V)	Reemplace su batería 12V por una batería 24V
	Conexión batería/convertidor defectuosa	Verifique sus conexiones (cables, terminales, presión...)
Unipower no provee corriente	El convertidor está apagado	Póngalo en marcha de nuevo.
	Problema conexión batería	Verifique sus conexiones baterías.
	Protección térmica : la temperatura interna del convertidor sobrepasa 45°C	Pare el consumidor. Deje el convertidor enfriarse y mejore la ventilación.
	Sobreconsumo	Recargue su batería. Unipower se pondrá de nuevo en marcha cuando la tensión batería será aceptable. Reemplace la batería, si necesario.
	Problema conexión convertidor/aparatos que alimentar	Verifique las conexiones

ANOMALÍAS, CAUSAS, SOLUCIONES

UNIPOWER 2000.12Q/2000.24Q

Mensaje de error	Causas	Soluciones
Unipower no provee corriente + Alarma sonora desde el convertidor + El display remoto indica "Err Low"	Batería descargada Convertidor 24V>230V : Batería no adaptada (12V en lugar de 24V)	Recargue su batería o replácela, si está defectuosa Reemplace su batería 12V por una batería 24V
Unipower no provee corriente + Alarma sonora desde el convertidor + El display remoto indica "Err high"	Sobretensión batería	Verifique que la tensión de la batería conectada está compatible con el convertidor. Si está defectuosa, replácela.
Unipower no provee corriente + Alarma sonora desde el convertidor + El display remoto indica "Over Load"	Sobreconsumo	Recargue su batería. Unipower se pondrá en marcha de nuevo cuando la tensión batería será aceptable. Reemplace la batería, si necesario.
Unipower no provee corriente + Alarma sonora desde el convertidor + El display remoto indica "Over Temp"	Protección térmica : la temperatura interna del convertidor sobrepasa 45°C	Pare el consumidor. Deje el convertidor enfriarse y mejore la ventilación.

ADVERTENCIAS Y CONSEJOS

- No exponga el producto a una temperatura superior a 60°C.
- Por favor siga las instrucciones de seguridad del fabricante de la batería. En caso de duda, consulte su vendedor o su instalador.
- Las baterías pueden producir un gas inflamable. Evite toda llama o chispa.
- Cuando maneja la batería, hay un riesgo de derrame de ácido, protéjase.
- Nunca ponga en corto-circuito el + y el - de la batería o de los cables. Riesgo de explosión o de fuego.
- Mantenimiento: verifique el cableado y todas las conexiones al menos una vez per año.
- Mantenimiento: Use un trapo seco para limpiar el convertidor. Nunca limpiar con agua.
- Todos los trabajos deben estar realizados conforme a reglamentos en vigor del país en materia de electricidad.
- Este aparato no es concebido para estar usado por personas (niños incluidos) cuyas capacidades físicas, sensoriales o mentales son reducidas o personas desprovistas de experiencia o de conocimiento excepto si se beneficiaron, por el intermedio de una persona responsable de su seguridad, su observación o de previas instrucciones referente al uso del aparato

PICTOGRAMAS



Aparato conforme a las directivas europeas



¡ Cuidado ! Lea el manual de instrucciones antes de usar

IP10

Protegido únicamente contra los cuerpos solidos superiores a 50 mm



Producto que es objeto de una colecta selectiva – No tirarlo en una basura doméstica.

ESPECIFICACIONES TÉCNICAS

	Unipower 150.12Q	Unipower 150.24Q	Unipower 350.12Q	Unipower 350.24Q
SISTEMA				
Conversión	12V DC/230V AC	24V DC/230V AC	12V DC/230V AC	24V DC/230V AC
Potencia nominal continua	150W	150W	350W	350W
Potencia Pico	300W	300W	700W	700W
Tecnología		Quasi-sinus		
Auto consumo	0,2A	0,1A	0,25A	0,2A
Rendimiento máx		87%		
Protección térmica		55°C/ +/-5°C		
Protección corto-circuito		Por corte		
Protección inversión de polaridad		Fusible		
Temperatura de funcionamiento		-15°C hasta 45°C		
Tasa de humedad (sin condensación)		90% máx		
Temperatura de almacenaje		-30°C hasta 70°C		
Tipo de protección		IP10		
ENTRADA				
Margen de tensión	9,5V-16V	20V-32V	9,5V-16V	20V-32V
Protección sobretensión	16V +/-0,5V	32 +/- 1V	16V +/-0,5V	32 +/- 1V
Protección batería baja	9,5V +/- 0,5V	20 +/- 1V	9,5V +/- 0,5V	20 +/- 1V
SALIDA				
Tensión de salida		230V+/- 8%		
Frecuencia		50Hz +/-3%		
Conexión de salida	Encendedor	Encendedor	Cable pinza	Cable pinza
Protección sobreconsumo		Sí		
CARACTERÍSTICAS MECÁNICAS				
Dimensiones	155x85x55	155x85x55	180x85x55	180x85x55
Peso sin accesorios	0,46 kg	0,46 kg	0,56 kg	0,56 kg
Peso con accesorios	0,49kg	0,49kg	0,59kg	0,59kg

ESPECIFICACIONES TÉCNICAS

	Unipower 600.12Q	Unipower 600.24Q
SISTEMA		
Conversión	12V DC / 230V AC	24V DC / 230V AC
Potencia nominal continua	600W	600W
Potencia Pico	1200W	1200W
Tecnología	Cuasi Sinus	
Auto consumo	0,5A	0,3A
Rendimiento máx	87%	
Protección térmica	55°C/ +/-5°C	
Protección corto-circuito	Por corte	
Protección inversión de polaridad	Fusible	
Temperatura de funcionamiento	-15°C hasta 45°C	
Tasa de humedad (sin condensación)	90% máx	
Temperatura de almacenaje	-30°C hasta 70°C	
Tipo de protección	IP10	
ENTRADA		
Margen de tensión	9,5V-16V	20V-32V
Protección sobretensión	16V +/-0,5V	32V +/-1V
Protección batería baja	10V +/- 0,5V	20V +/-1V
SALIDA		
Tensión de salida	230V+/- 8%	
Frecuencia	50Hz +/-3%	
Conexión de salida	Cable ojete	
Protección sobreconsumo	Sí	
CARACTERÍSTICAS MECÁNICAS		
Dimensiones	220x123x65	
Peso sin accesorios	1,4 kg	
Peso con accesorios	1,8kg	

ESPECIFICACIONES TÉCNICAS

	Unipower 1000.12Q	Unipower 1000.24Q
SISTEMA		
Conversión	12V DC / 230V AC	24V DC / 230V AC
Potencia nominal continua		1000W
Potencia Pico		2000W
Tecnología		Cuasi-sinus
Auto consumo	0,6A	0,3A
Rendimiento máx		87%
Protección térmica		55°C/ +/-5°C
Protección corto-circuito		Por corte
Protección inversión de polaridad		Fusible
Temperatura de funcionamiento		-15°C hasta 45°C
Tasa de humedad (sin condensación)		90% máx
Temperatura de almacenaje		-30°C hasta 70°C
Tipo de protección		IP10
ENTRADA		
Margen de tensión	9,5V-16V	20V-32V
Protección sobretensión	16V +/-0,5V	32V +/-1V
Protección batería baja	9,5V +/- 0,5V	20V +/-1V
SALIDA		
Tensión de salida		230V+/- 8%
Frecuencia		50Hz +/-3%
Conexión de salida		Cable ojete
Protección sobreconsumo		Puesta en marcha automática 2x, después se apaga
CARACTERÍSTICAS MECÁNICAS		
Dimensiones		195x179x82,5
Peso sin accesorios		2,4 kg
Peso con accesorios		2,7 kg

ESPECIFICACIONES TÉCNICAS

	Unipower 2000.12Q	Unipower 2000.24Q
SISTEMA		
Conversión	12V DC / 230V AC	24V DC / 230V AC
Potencia nominal continua		2000W
Potencia Pico		4000W
Tecnología		Cuasi-sinus
Auto consumo	0,4A	0,2A
Rendimiento máx		87%
Protección térmica		55°C/ +/-5°C
Protección corto-circuito		Por corte
Protección inversión de polaridad		Fusible
Temperatura de funcionamiento		-15°C hasta 45°C
Tasa de humedad (sin condensación)		90% máx
Temperatura de almacenaje		-30°C hasta 70°C
Tipo de protección		IP10
ENTRADA		
Margen de tensión	9,5V-16V	20V-32V
Protección sobretensión	16V +/-0,5V	32V +/-1V
Protección batería baja	9,5V +/- 0,5V	20V +/-1V
SALIDA		
Tensión de salida		230V+/- 8%
Frecuencia		50Hz +/-3%
Conexión de salida		Cable ojete
Protección sobreconsumo		Puesta en marcha automática 2x, después se apaga
CARACTERÍSTICAS MECÁNICAS		
Dimensiones		425 x 179 x 82,5
Peso sin accesorios		3,7 kg
Peso con accesorios		4,3 kg

ESPECIFICACIONES TÉCNICAS

	Unipower 300.12P	Unipower 600.12P	Unipower 1200.12Q
SISTEMA			
Conversión	12V DC/230V AC	12V DC/230V AC	12V DC/ 230V AC
Potencia nominal continua	300W	600W	1200W
Potencia Pico	600W	1200W	2400W
Tecnología	Puro Sinus	Puro Sinus	Puro Sinus
Auto consumo	0,3 A	0,9 A	1,1A
Rendimiento máx	90%	90%	90%
Protección térmica		55°C/ +/-5°C	
Protección corto-circuito		Por corte	
Protección inversión de polaridad		Fusible	
Temperatura de funcionamiento		-15°C hasta 45°C	
Tasa de humedad (sin condensación)		90% máx	
Temperatura de almacenaje		-30°C hasta 70°C	
Tipo de protección		IP10	
ENTRADA			
Margen de tensión		9,5V-16V	
Protección sobretensión		16V +/-0,5V	
Protección batería baja		9,5V +/- 0,5V	
SALIDA			
Tensión de salida		230V+/- 8%	
Frecuencia		50Hz +/-3%	
Conexión de salida		Cable ojete	
Protección sobreconsumo		Puesta en marcha automática 2x, después se apaga	
CARACTERÍSTICAS MECÁNICAS			
Dimensiones	260x129x82,5	195x179x82,5	435x179x82,5
Peso sin accesorios	2,0 kg	2,8 kg	4,4 kg
Peso con accesorios	2,2 kg	3,0 kg	5 kg

DECLARACIÓN DE CONFORMIDAD

La empresa UNITECK testifica que los transformadores 12V/230V descritos en este manual :

UNIPOWER 150.12Q / UNIPOWER 150.24Q / UNIPOWER 350.12Q / UNIPOWER 350.24Q / UNIPOWER 600.12Q / UNIPOWER 600.24Q / UNIPOWER 1000.12Q / UNIPOWER 1000.24Q / UNIPOWER 2000.12Q / UNIPOWER 2000.24Q / UNIPOWER 600.12P / UNIPOWER 1200.12P

son fabricados conforme a las exigencias europeas:

CEM (emisión) :	EN 55022-class B
CEM (recepción)	EN 55024, EN 61000-4-2, EN 61000-4-3, EN 61000-48
LVD (baja tensión)	EN 60950-1

Fecha de marcación CE : enero 2013.

01/01/2013

Société Uniteck

132 rue Pierre Simón Marquis de Laplace

34500 Béziers

Yoann Fourmond

Director General



GARANTÍA

La garantía cubre todo defecto o todo vicio de fabricación durante 1 año, a partir de la fecha de compra (piezas y mano de obra).

La garantía no cubre :

- el desgaste normal de las piezas (ej.: cables etc.)
- las errores de tensión de entrada, inversiones de polaridad, incidente debido a un malo uso, caída, desmontaje o toda otra avería debida al transporte.

En caso de avería, devuelva el aparato a su distribuidor, con :

- un justificativo de compra con fecha (tiquete de caja central, factura....)
- una nota explicativa de la avería.

Cuidado : nuestro Servicio Postventa no acepta devoluciones a portes debidos.

Depués la garantía, nuestro Servicio Postventa asegura las reparaciones después aceptación de un presupuesto.

Contacto SPV :

Uniteck-132 rue Pierre Simón Marquis de Laplace

34500 Béziers

Mail: sav@uniteck.fr

Fax: +33 (0)4 88 04 72 20

